

## Les servitudes d'utilité publique sur la commune de Chilly-Mazarin

Nomenclature			AC1	AC2	EL7	EL11	I1	I3	I3
Fondement Juridique			Loi du 31/12/1913 art. L.621-30, L.621-31, R.621 et suivants du Code du Patrimoine	Loi du 02/05/1930, décret du 13/06/1969, art. L.341-1 à 341-15-1 et R.341-1 et suivant du Code de l'Environnement	Edit du 16/12/1607, arrêt du conseil d'Etat du Roi du 27/02/1765, décret n°62-1245 du 20/10/1962, art. L.112-1 à 112-8, L.123-6, 123-7, 131-4, 131-6, 141-3 du Code de la Voirie Routière	Loi n°55-435 du 18/04/1955, loi n°69-7 du 3/01/1969, loi n°89-413 du 22/06/1989, décret n°70-759 du 18/08/1970, art. L.122-2, 151-3, 152-1, 152-2 du Code de la Voirie Routière	Décret n°2012-615 du 2/05/2012, arrêté ministériel du 5/03/2014, art. L.555-16 et R.555-30 du Code l'Environnement	Loi n°49-1060 du 2/08/1949, loi n°51-712 du 7/06/1951, décret n°50-836 du 8/07/1950, décret n°63-82 du 4/02/1963, art. L.555-16, R.555-30 et R.555-31 du Code de l'Environnement	Loi du 15/06/1906, loi du 8/04/1946, décret n°67-886 du 6/10/1967, décret n°70-492 du 1/06/1970, décret n°85-1108 du 15/10/1985, loi n°2003-8 du 3/01/2003, art. L.555-16, R.555-30 et R.555-31 du Code de l'Environnement
Gestionnaire			Etat : Ministère de la Culture (UDAP)	Etat : Ministère de la Transition Ecologique (DRIEE)	Etat, CD ou commune	Etat, CD, commune ou concessionnaires d'autoroutes	Etat : Ministère de la Transition Ecologique (DRIEE)	TRAPIL ou SEPAL ou SFDM	GRT Gaz
Communes	code INSEE	EPCI	Servitudes de protection des monuments historiques classés ou inscrits	Servitudes de protection des sites inscrits et sites classés	Servitudes attachées à l'alignement des voies publiques (nationales, départementales ou communales)	Servitudes relatives aux interdictions d'accès grevant les propriétés limitrophes des autoroutes, routes express et déviations d'agglomérations	Servitudes relatives à la maîtrise des risques autour des canalisations de transport de gaz ou assimilés, d'hydrocarbures et de produits chimiques	Servitudes relatives à la construction et l'exploitation de canalisations de transport d'hydrocarbures liquides ou liquéfiés sous pression	Servitudes relatives à la construction et à l'exploitation des canalisations de transport de gaz
Chilly-Mazarin	91161	CA Communauté Paris Saclay	<p>Arrêté ministériel du 10 mai 1926</p> <p>Portant inscription partielle de :</p> <p>Château : anciens regards de Louis XIV, dans le parc du château</p> <p>Et</p> <p>Arrêté ministériel Du 29 mars 1929</p> <p>Portant inscription partielle de :</p> <p>Château : douves, pont et pavillon sur douves</p> <p><b>Périmètre Délimité des Abords</b></p>	<p>Arrêté ministériel du 04 août 1953</p> <p>Portant classement partiel de :</p> <p>Domaine de Chilly-Mazarin : pièce d'eau, nymphée, douves sud, colonnes</p>	<p>Délibération du conseil municipal du 16 septembre 1996</p> <p>Portant alignement de l'avenue Charles de Gaulle</p> <p>Délibération du conseil municipal du 07 novembre 1978</p> <p>Portant alignement de la rue d'Athis</p> <p>Délibération du conseil municipal du 30 mai 1991</p> <p>Portant alignement de la rue de la Fontaine Augère et de la rue du Pont des Maures</p> <p>Délibération du conseil municipal du 06 mai 1996</p> <p>Portant alignement de la rue de Launay</p>	RN 20	<p>Arrêté préfectoral N°2016-PREF/DRCL/BEPAF/SSPILL/170</p> <p>Du 30 mars 2016</p> <p>Instituant des servitudes d'utilité publique prenant en compte la maîtrise des risques autour des canalisations de transport de gaz naturel ou assimilé, d'hydrocarbures et de produits chimiques sur la commune</p> <p>Canalisations de transport de gaz :</p> <p>DN100-1965-CHILLY_MAZARIN_SUD PMS 20,9 DN 100</p> <p>DN150-1968-LONGJUMEAU-CHILLY_MAZARIN_NORD PMS 20,9 DN150</p> <p>DN150/80-1968-MORANGIS PMS 20,9 DN 150</p> <p>DN150-1968-LONGJUMEAU-CHILLY_MAZARIN_NORD PMS 20,9 DN 80</p> <p>DN150-1968-LONGJUMEAU-CHILLY_MAZARIN_NORD PMS 20,9 DN 100</p> <p>Installations annexes :</p> <p>CHILLY-MAZARIN NORD.-91161</p> <p>CHILLY-MAZARIN SUD.-91161</p> <p>Canalisation de transport d'Hydrocarbures : Gargenville – Coignières – Orly 20"(CO-T13) PMS 65,1 DN508</p>	<p>Canalisation de transport d'Hydrocarbure Gargenville – Coignières – Orly (diamètre 508 mm)</p> <p>Canalisations de transport de gaz :</p> <p>DN100-1965-CHILLY_MAZARIN_SUD PMS 20,9 DN 100</p> <p>DN150-1968-LONGJUMEAU-CHILLY_MAZARIN_NORD PMS 20,9 DN150</p> <p>DN150/80-1968-MORANGIS PMS 20,9 DN 150</p> <p>DN150-1968-LONGJUMEAU-CHILLY_MAZARIN_NORD PMS 20,9 DN 80</p> <p>DN150-1968-LONGJUMEAU-CHILLY_MAZARIN_NORD PMS 20,9 DN 100</p> <p>Installations annexes :</p> <p>CHILLY-MAZARIN NORD.-91161</p> <p>CHILLY-MAZARIN SUD.-91161</p>	
Chilly-Mazarin	91161	CA Communauté Paris Saclay	<p>Arrêté ministériel Du 28 décembre 1984</p> <p>Portant inscription partielle de :</p> <p>Domaine de Bel Abord situé 55 avenue Mazarin : portes cochère actuellement murée (cad. AE 129)</p> <p><b>Périmètre Délimité des Abords</b></p>			Autoroute A6			
Chilly-Mazarin	91161	CA Communauté Paris Saclay	<p>Arrêté ministériel Du 12 avril 1923</p> <p>Portant classement partiel de :</p> <p>Eglise Saint-Etienne : intérieur (cad. AE 26)</p> <p>Et</p> <p>Arrêté ministériel du 17 juin 1987</p> <p>Portant inscription partielle de :</p> <p>Eglise Saint-Etienne : façades et toitures (cad. AE26)</p> <p><b>Périmètre Délimité des Abords</b></p>			Autoroute A126			

Nomenclature			PM1	PT2	T1	T4	T5	T7
Fondement Juridique			Loi n°82-600 du 13/07/1982, décret n°95-1089 du 5/10/1995, décret n°2011-765 du 28/06/2011, art. L.562-1 à 562-9, R.562-1 à 562-10 du Code de l'Environnement, loi n°99-245 du 30/03/1999, art. 94 du Code Minier	Art. L.54 à L.56-1 et R.21 à R.26 et R.39 du Code des Postes et Télécommunications, art.L.5113-1 du Code de la Défense	Loi du 15/07/1845, décret du 30/10/1935, art. L.114-1 à 114-6, L.123-6, R.123-3, 131-1, 141-1 et suivants du Code de la Voirie Routière	Art.L.281-1 et R.241-1 à R.243-3 du Code de l'Aviation Civile, art. L. 6351-1, 6351-6 à 6351-9, L.6372-8 à 6372-10 du Code des Transports, arrêté du 7/06/2007, arrêté du 3/09/2007, arrêté du 7/12/2010	Loi du 4/07/1935, décret n°59-92 du 3/01/1959, art. L.6350-1 à 6351-5 et L.6372-10 du Code des Transports, art.R.241-3 à R.242-2 du Code de l'Aviation Civile, arrêté du 7/06/2007	Art. L.6352-1 du Code des Transports, R.244-1 et D.244-2 à D.244-4 du Code de l'Aviation Civile, arrêté du 25 juillet 1990
Gestionnaire			Etat : Ministère de la Transition Ecologique (DDT)	Etat : Ministère des Armées Direction interarmées des réseaux d'infrastructure et des systèmes d'information Ile-de-France ( DIRISI IDF ou DGAC)	SNCF Mobilité et SNCF Réseau Ou RATP	Aviation Civile (DGAC) Ou Aviation Militaire Ou Ministère des Armées	Aviation Civile (DGAC) Ou Aviation Militaire	Aviation Civile (DGAC) Ou Aviation Militaire
Communes	code INSEE	EPCI	Servitudes résultant des plans de prévention des risques naturels prévisibles (PPRNP) et des plans de prévention des risques miniers (PPRM)	Servitudes de protection des centres radioélectriques d'émission et de réception contre les obstacles	Servitudes relatives aux voies ferrées	Servitudes aéronautiques de balisage	Servitudes aéronautiques de dégagement	Servitudes à l'extérieur des zones de dégagement
Chilly-Mazarin	91161	CA Communauté Paris Saclay	Arrêté préfectoral n°2006.PREF-DRCL/566 Du 26 septembre 2006 Portant approbation du Plan de Prévention des Risques d'Inondation de la Vallée de l'Yvette sur le territoire des communes de Bures-sur-Yvette, Champlan, Chilly-Mazarin, Epinay-sur-Orge, Gif-sur-Yvette, Longjumeau, Orsay, Palaiseau, Saux-les-Chartreux, Savigny-sur-Orge et Villebon-sur-Yvette	Décret ministériel du 09 septembre 1977 Fixant l'étendue des zones et les servitudes de protection contre les obstacles applicables au voisinage du centre radioélectrique d'Orly - aéroport (CCT n°94 24 003)	Ligne ferroviaire 990000 Grande Ceinture de Paris	Décret ministériel Du 05 juin 1992 Approuvant les servitudes aéronautiques de l'aérodrome de Paris-Orly	Décret ministériel Du 05 juin 1992 Approuvant les servitudes aéronautiques de l'aérodrome de Paris-Orly	Arrêté interministériel du 25 juillet 1990 Relatif aux installations dont l'établissement à l'extérieur des zones grevées de servitudes aéronautiques de dégagement est soumis à autorisation Pour les obstacles faisant l'objet d'une demande de permis de construire ou d'aménager de plus de 50 m : Consultation obligatoire du service instructeur auprès du guichet unique de la DGAC : DGAC/SNIA NORD-Guichet unique urbanisme/UGD 82 rue des Pyrénées 75970 PARIS CEDEX 20
Chilly-Mazarin	91161	CA Communauté Paris Saclay			Ligne C du RER (Réseau Express Régional)			

## MONUMENTS HISTORIQUES

### I. - GÉNÉRALITÉS

Servitudes de protection des monuments historiques.

Loi du 31 décembre 1913 modifiée et complétée par les lois du 31 décembre 1921, 23 juillet 1927, 27 août 1941, 25 février 1943, 10 mai 1946, 21 juillet 1962, 30 décembre 1966, 23 décembre 1970, 31 décembre 1976, 30 décembre 1977, 15 juillet 1980, 12 juillet 1985 et du 6 janvier 1986, et par les décrets du 7 janvier 1959, 18 avril 1961, 6 février 1969, 10 septembre 1970, 7 juillet 1977 et 15 novembre 1984.

Loi du 2 mai 1930 (art. 28) modifiée par l'article 72 de la loi n° 83-8 du 7 janvier 1983.

Loi n° 79-1150 du 29 décembre 1979 relative à la publicité, aux enseignes et préenseignes, complétée par la loi n° 85-729 du 18 juillet 1985 et décrets d'application n° 80-923 et n° 80-924 du 21 novembre 1980, n° 82-211 du 24 février 1982, n° 82-220 du 25 février 1982, n° 82-723 du 13 août 1982, n° 82-764 du 6 septembre 1982, n° 82-1044 du 7 décembre 1982 et n° 89-422 du 27 juin 1989.

Décret du 18 mars 1924 modifié par le décret du 13 janvier 1940 et par le décret n° 70-836 du 10 septembre 1970 (art. 11), n° 84-1006 du 15 novembre 1984.

Décret n° 70-836 du 10 septembre 1970 pris pour l'application de la loi du 30 décembre 1966, complété par le décret n° 82-68 du 20 janvier 1982 (art. 4).

Décret n° 70-837 du 10 septembre 1970 approuvant le cahier des charges-types pour l'application de l'article 2 de la loi du 30 décembre 1966.

Code de l'urbanisme, articles L. 410-1, L. 421-1, L. 421-6, L. 422-1, L. 422-2, L. 422-4, L. 430-1, L. 430-8, L. 441-1, L. 441-2, R. 410-4, R. 410-13, R. 421-19, R. 421-36, R. 421-38, R. 422-8, R. 421-38-1, R. 421-38-2, R. 421-38-3, R. 421-38-4, R. 421-38-8, R. 430-4, R. 430-5, R. 430-9, R. 430-10, R. 430-12, R. 430-15-7, R. 430-26, R. 430-27, R. 441-3, R. 442-1, R. 442-4-8, R. 442-4-9, R. 442-6, R. 442-6-4, R. 442-11-1, R. 442-12, R. 442-13, R. 443-9, R. 443-10, R. 443-13.

Code de l'expropriation pour cause d'utilité publique, article R. 11-15 et article 11 de la loi du 31 décembre 1913.

Décret n° 79-180 du 6 mars 1979 instituant des services départementaux de l'architecture.

Décret n° 79-181 du 6 mars 1979 instituant des délégués régionaux à l'architecture et à l'environnement.

Décret n° 80-911 du 20 novembre 1980 portant statut particulier des architectes en chef des monuments historiques modifié par le décret n° 88-698 du 9 mai 1988.

Décret n° 84-145 du 27 février 1984 portant statut particulier des architectes des bâtiments de France.

Décret n° 84-1007 du 15 novembre 1984 instituant auprès des préfets de région une commission régionale du patrimoine historique, archéologique et ethnologique.

Décret n° 85-771 du 24 juillet 1985 relatif à la commission supérieure des monuments historiques.

Décret n° 86-538 du 14 mars 1986 relatif aux attributions et à l'organisation des directions régionales des affaires culturelles.

Circulaire du 2 décembre 1977 (ministère de la culture et de l'environnement) relative au report en annexe des plans d'occupation des sols, des servitudes d'utilité publique concernant les monuments historiques et les sites.

Circulaire n° 80-51 du 15 avril 1980 (ministère de l'environnement et du cadre de vie) relative à la responsabilité des délégués régionaux à l'architecture et à l'environnement en matière de protection des sites, abords et paysages.

Ministère de la culture et de la communication (direction du patrimoine).

Ministère de l'équipement, du logement, des transports et de la mer (direction de l'architecture et de l'urbanisme).

## II. - PROCÉDURE D'INSTITUTION

### A. - PROCÉDURE

#### a) Classement

(Loi du 31 décembre 1913 modifiée)

Sont susceptibles d'être classés :

- les immeubles par nature qui, dans leur totalité ou en partie, présentent pour l'histoire ou pour l'art un intérêt public ;
- les immeubles qui renferment des stations ou des gisements préhistoriques ou encore des monuments mégalithiques ;
- les immeubles dont le classement est nécessaire pour isoler, dégager, assainir ou mettre en valeur un immeuble classé ou proposé au classement ;
- d'une façon générale, les immeubles nus ou bâtis situés dans le champ de visibilité d'un immeuble classé ou proposé au classement.

L'initiative du classement appartient au ministre chargé de la culture. La demande de classement peut également être présentée par le propriétaire ou par toute personne physique ou morale y ayant intérêt. La demande de classement est adressée au préfet de région qui prend l'avis de la commission régionale du patrimoine historique, archéologique et ethnologique. Elle est adressée au ministre chargé de la culture lorsque l'immeuble est déjà inscrit sur l'inventaire supplémentaire des monuments historiques.

Le classement est réalisé par arrêté du ministre chargé de la culture après avis de la commission supérieure des monuments historiques.

A défaut de consentement du propriétaire, le classement est prononcé par décret en Conseil d'Etat après avis de la commission supérieure des monuments historiques.

Le recours pour excès de pouvoir contre la décision de classement est ouvert à toute personne intéressée à qui la mesure fait grief.

Le déclassement partiel ou total est prononcé par décret en Conseil d'Etat, après avis de la commission supérieure des monuments historiques, sur proposition du ministre chargé des

#### b) Inscription sur l'inventaire supplémentaire des monuments historiques

Sont susceptibles d'être portés sur cet inventaire :

- les immeubles bâtis ou parties d'immeubles publics ou privés, qui, sans justifier une demande de classement immédiat, présentent un intérêt d'histoire ou d'art suffisant pour en rendre désirable la préservation (décret du 18 avril 1961 modifiant l'article 2 de la loi de 1913) ;
- les immeubles nus ou bâtis situés dans le champ de visibilité d'un immeuble classé ou inscrit (loi du 25 février 1943).

Il est possible de n'inscrire que certaines parties d'un édifice.

L'initiative de l'inscription appartient au préfet de région (art. 1<sup>er</sup> du décret n° 84.1006 du 15 novembre 1984). La demande d'inscription peut également être présentée par le propriétaire ou toute personne physique ou morale y ayant intérêt. La demande d'inscription est adressée au préfet de région.

L'inscription est réalisée par le préfet de région après avis de la commission régionale du patrimoine historique, archéologique et ethnologique. Le consentement du propriétaire n'est pas requis.

Le recours pour excès de pouvoir est ouvert à toute personne intéressée à qui la mesure fait grief.

c) *Abords des monuments classés ou inscrits*

Dès qu'un monument a fait l'objet d'un classement ou d'une inscription sur l'inventaire, il est institué pour sa protection et sa mise en valeur un périmètre de visibilité de 500 mètres (1) dans lequel tout immeuble nu ou bâti visible du monument protégé ou en même temps que lui est frappé de la servitude des « abords » dont les effets sont visés au III A-2° (art. 1<sup>er</sup> et 3 de la loi du 31 décembre 1913 sur les monuments historiques).

La servitude des abords est suspendue par la création d'une zone de protection du patrimoine architectural et urbain (art. 70 de la loi n° 83-8 du 7 janvier 1983), par contre elle est sans incidence sur les immeubles classés ou inscrits sur l'inventaire supplémentaire.

L'article 72 de la loi n° 83-8 du 7 janvier 1983 relative à la répartition de compétences entre les communes, les départements, les régions et l'Etat a abrogé les articles 17 et 28 de la loi du 2 mai 1930 relative à la protection des monuments naturels et des sites, qui permettaient d'établir autour des monuments historiques une zone de protection déterminée comme en matière de protection des sites. Toutefois, les zones de protection créées en application des articles précités de la loi du 2 mai 1930 continuent à produire leurs effets jusqu'à leur suppression ou leur remplacement par des zones de protection du patrimoine architectural et urbain.

Dans ces zones, le permis de construire ne pourra être délivré qu'avec l'accord exprès du ministre chargé des monuments historiques et des sites ou de son délégué ou de l'autorité mentionnée dans le décret instituant la zone de protection (art. R. 421-38-6 du code de l'urbanisme).

## B. - INDEMNISATION

a) *Classement*

Le classement d'office peut donner droit à indemnité au profit du propriétaire, s'il résulte des servitudes et obligations qui en découlent, une modification de l'état ou de l'utilisation des lieux déterminant un préjudice direct matériel et certain.

La demande d'indemnité devra être adressée au préfet et produite dans les six mois à dater de la notification du décret de classement. Cet acte doit faire connaître au propriétaire son droit éventuel à indemnité (Cass. civ. 1, 14 avril 1956 : JC, p. 56, éd. G., IV, 74).

A défaut d'accord amiable, l'indemnité est fixée par le juge de l'expropriation saisi par la partie la plus diligente (loi du 30 décembre 1966, article 1<sup>er</sup>, modifiant l'article 5 de la loi du 31 décembre 1913, décret du 10 septembre 1970, article 1<sup>er</sup> à 3). L'indemnité est alors fixée dans les conditions prévues à l'article 13 de l'ordonnance du 23 octobre 1958 (art. L. 13-4 du code de l'expropriation).

Les travaux de réparation ou d'entretien et de restauration exécutés à l'initiative du propriétaire après autorisation et sous surveillance des services compétents, peuvent donner lieu à participation de l'Etat qui peut atteindre 50 p. 100 du montant total des travaux.

Lorsque l'Etat prend en charge une partie des travaux, l'importance de son concours est fixée en tenant compte de l'intérêt de l'édifice, de son état actuel, de la nature des travaux projetés et enfin des sacrifices consentis par les propriétaires ou toutes autres personnes intéressées à la conservation du monument (décret du 18 mars 1924, art. 11).

b) *Inscription sur l'inventaire supplémentaire des monuments historiques*

Les travaux d'entretien et de réparation que nécessite la conservation de tels immeubles ou parties d'immeubles peuvent, le cas échéant, faire l'objet d'une subvention de l'Etat dans la limite de 40 p. 100 de la dépense engagée. Ces travaux doivent être exécutés sous le contrôle du service des monuments historiques (loi de finances du 24 mai 1951).

c) *Abords des monuments classés ou inscrits*

Aucune indemnisation n'est prévue.

(1) L'expression « périmètre de 500 mètres » employée par la loi doit s'entendre de la distance de 500 mètres entre l'immeuble classé ou inscrit et la construction projetée (Conseil d'Etat, 29 janvier 1971, S.C.I. « La Charmille de Monsoult » : rec. p. 87, et 15 janvier 1982, Société de construction « Résidence Val Saint-Jacques » : DA 1982 n° 112).

## C. - PUBLICITÉ

### a) Classement et inscription sur l'inventaire des monuments historiques

Publicité annuelle au *Journal officiel* de la République française.

Notification aux propriétaires des décisions de classement ou d'inscription sur l'inventaire.

### b) Abords des monuments classés ou inscrits

Les propriétaires concernés sont informés à l'occasion de la publicité afférente aux décisions de classement ou d'inscription.

La servitude « abords » est indiquée au certificat d'urbanisme.

## III. - EFFETS DE LA SERVITUDE.

### A. - PRÉROGATIVES DE LA PUISSANCE PUBLIQUE

#### 1° Prerogatives exercées directement par la puissance publique

##### a) Classement

Possibilité pour le ministre chargé des affaires culturelles de faire exécuter par les soins de l'administration et aux frais de l'Etat et avec le concours éventuel des intéressés, les travaux de réparation ou d'entretien jugés indispensables à la conservation des monuments classés (art. 9 de la loi modifiée du 31 décembre 1913).

Possibilité pour le ministre chargé des affaires culturelles de faire exécuter d'office par son administration les travaux de réparation ou d'entretien faute desquels la conservation serait gravement compromise et auxquels le propriétaire n'aurait pas procédé après mise en demeure ou décision de la juridiction administrative en cas de contestation. La participation de l'Etat au coût des travaux ne pourra être inférieure à 50 p. 100. Le propriétaire peut s'exonérer de sa dette en faisant abandon de l'immeuble à l'Etat (loi du 30 décembre 1966, art. 2 ; décret n° 70-836 du 10 septembre 1970, titre II) (1).

Possibilité pour le ministre chargé des affaires culturelles, de poursuivre l'expropriation de l'immeuble au nom de l'Etat, dans le cas où les travaux de réparation ou d'entretien, faute desquels la conservation serait gravement compromise, n'auraient pas été entrepris par le propriétaire après mise en demeure ou décision de la juridiction administrative en cas de contestation (art. 9-1 de la loi du 31 décembre 1913 ; décret n° 70-836 du 10 septembre 1970, titre III).

Possibilité pour le ministre chargé des affaires culturelles de poursuivre, au nom de l'Etat, l'expropriation d'un immeuble classé ou en instance de classement en raison de l'intérêt public qu'il offre du point de vue de l'histoire ou de l'art. Cette possibilité est également offerte aux départements et aux communes (art. 6 de la loi du 31 décembre 1913).

Possibilité pour le ministre chargé des affaires culturelles de poursuivre l'expropriation d'un immeuble non classé. Tous les effets du classement s'appliquent au propriétaire dès que l'administration lui a notifié son intention d'exproprier. Ils cessent de s'appliquer si la déclaration d'utilité publique n'intervient pas dans les douze mois de cette notification (art. 7 de la loi du 31 décembre 1913).

Possibilité de céder de gré à gré à des personnes publiques ou privées les immeubles classés expropriés. La cession à une personne privée doit être approuvée par décret en Conseil d'Etat (art. 9-2 de la loi du 31 décembre 1913, décret n° 70-836 du 10 septembre 1970).

##### b) Inscription sur l'inventaire supplémentaire des monuments historiques

Possibilité pour le ministre chargé des affaires culturelles d'ordonner qu'il soit sursis à des travaux devant conduire au morcellement ou au dépeçage de l'édifice dans le seul but de vendre des matériaux ainsi détachés. Cette possibilité de surseoir aux travaux ne peut être utilisée qu'en l'absence de mesure de classement qui doit en tout état de cause, intervenir dans le délai de cinq ans.

(1) Lorsque l'administration se charge de la réparation ou de l'entretien d'un immeuble classé, l'Etat répond des dommages causés au propriétaire, par l'exécution des travaux ou à l'occasion de ces travaux, sauf faute du propriétaire ou cas de force majeure (Conseil d'Etat, 5 mars 1982, Guetre Jean : rec., p. 100).

## 2° Obligations de faire imposées au propriétaire

## a) Classement

(Art. 9 de la loi du 31 décembre 1913 et art. 10 du décret du 18 mars 1924)

Obligation pour le propriétaire de demander l'accord du ministre chargé des monuments historiques avant d'entreprendre tout travail de restauration, de réparation ou de modification, de procéder à tout déplacement ou destruction de l'immeuble. La démolition de ces immeubles demeure soumise aux dispositions de la loi du 31 décembre 1913 (art. L. 430-1, dernier alinéa, du code de l'urbanisme).

Les travaux autorisés sont exécutés sous la surveillance du service des monuments historiques. Il est à noter que les travaux exécutés sur les immeubles classés sont exemptés de permis de construire (art. R. 422-2 b du code de l'urbanisme), dès lors qu'ils entrent dans le champ d'application du permis de construire.

Lorsque les travaux nécessitent une autorisation au titre des installations et travaux divers du code de l'urbanisme (art. R. 442-2), le service instructeur doit recueillir l'accord du ministre chargé des monuments historiques, prévu à l'article 9 de la loi du 31 décembre 1913. Cette autorisation qui doit être accordée de manière expresse, n'est soumise à aucun délai d'instruction et peut être délivrée indépendamment de l'autorisation d'installation et travaux divers. Les mêmes règles s'appliquent pour d'autres travaux soumis à autorisation ou déclaration en vertu du code de l'urbanisme (clôtures, terrains de camping et caravanes, etc.).

Obligation pour le propriétaire, après mise en demeure, d'exécuter les travaux d'entretien ou de réparation faute desquels la conservation d'un immeuble classé serait gravement compromise. La mise en demeure doit préciser le délai d'exécution des travaux et la part des dépenses qui sera supportée par l'Etat et qui ne pourra être inférieure à 50 p. 100.

Obligation d'obtenir du ministre chargé des monuments historiques, une autorisation spéciale pour adosser une construction neuve à un immeuble classé (art. 12 de la loi du 31 décembre 1913). Aussi, le permis de construire concernant un immeuble adossé à un immeuble classé ne peut être délivré qu'avec l'accord exprès du ministre chargé des monuments historiques ou de son délégué (art. R. 421-38-3 du code de l'urbanisme) (1).

Ce permis de construire ne peut être obtenu tacitement (art. R. 421-12 et R. 421-19 b du code de l'urbanisme). Un exemplaire de la demande de permis de construire est transmis par le service instructeur, au directeur régional des affaires culturelles (art. R. 421-38-3 du code de l'urbanisme).

Lorsque les travaux concernant un immeuble adossé à un immeuble classé sont exemptés de permis de construire mais soumis au régime de déclaration en application de l'article L. 422-2 du code de l'urbanisme, le service instructeur consulte l'autorité visée à l'article R. 421-38-3 du code de l'urbanisme. L'autorité ainsi concernée fait connaître à l'autorité compétente son opposition ou les prescriptions qu'elle demande dans un délai d'un mois à dater de la réception de la demande d'avis par l'autorité consultée. A défaut de réponse dans ce délai, elle est réputée avoir émis un avis favorable (art. R. 422-8 du code de l'urbanisme).

Le propriétaire qui désire édifier une clôture autour d'un immeuble classé, doit faire une déclaration de clôture en mairie, qui tient lieu de la demande d'autorisation prévue à l'article 12 de la loi du 31 décembre 1913.

Obligation pour le propriétaire d'un immeuble classé d'aviser l'acquéreur, en cas d'aliénation, de l'existence de cette servitude.

Obligation pour le propriétaire d'un immeuble classé de notifier au ministre chargé des affaires culturelles toute aliénation quelle qu'elle soit, et ceci dans les quinze jours de sa date.

Obligation pour le propriétaire d'un immeuble classé d'obtenir du ministre chargé des affaires culturelles, un accord préalable quant à l'établissement d'une servitude conventionnelle.

## b) Inscription sur l'inventaire supplémentaire des monuments historiques

(Art. 2 de la loi du 31 décembre 1913 et art. 12 du décret du 18 mars 1924)

Obligation pour le propriétaire d'avertir le Directeur régional des affaires culturelles quatre mois avant d'entreprendre les travaux modifiant l'immeuble ou la partie d'immeuble inscrit. Ces travaux sont obligatoirement soumis à permis de construire dès qu'ils entrent dans son champ d'application (art. L. 422-4 du code de l'urbanisme).

(1) Les dispositions de cet article ne sont applicables qu'aux projets de construction jouxtant un immeuble bâti et non aux terrains limitrophes (Conseil d'Etat, 15 mai 1981, Mme Castel : DA 1981, n° 212).

Le ministre peut interdire les travaux qu'en engageant la procédure de classement dans les quatre mois, sinon le propriétaire reprend sa liberté (Conseil d'Etat, 2 janvier 1959, Dame Crozes : rec., p. 4).

Obligation pour le propriétaire qui désire démolir partiellement ou totalement un immeuble inscrit, de solliciter un permis de démolir. Un exemplaire de la demande est transmis au directeur régional des affaires culturelles (art. R. 430-4 et R. 430-5 du code de l'urbanisme). La décision doit être conforme à l'avis du ministre chargé des monuments historiques ou de son délégué (art. L. 430-8, R. 430-10 et R. 430-12 [1<sup>o</sup>] du code de l'urbanisme).

*c) Abords des monuments classés ou inscrits*  
*(Art. 1<sup>er</sup>, 13 et 13 bis de la loi du 31 décembre 1913)*

Obligation au titre de l'article 13 bis de la loi de 1913, pour les propriétaires de tels immeubles, de solliciter l'autorisation préfectorale préalablement à tous travaux de construction nouvelle, de transformation et de modification de nature à en affecter l'aspect (ravalement, gros entretien, peinture, aménagement des toits et façades, etc.), de toute démolition et de tout déboisement.

Lorsque les travaux nécessitent la délivrance d'un permis de construire, ledit permis ne peut être délivré qu'avec l'accord de l'architecte des bâtiments de France. Cet accord est réputé donné faute de réponse dans un délai d'un mois suivant la transmission de la demande de permis de construire par l'autorité chargée de son instruction, sauf si l'architecte des bâtiments de France fait connaître dans ce délai, par une décision motivée, à cette autorité, son intention d'utiliser un délai plus long qui ne peut, en tout état de cause, excéder quatre mois (art. R. 421-38-4 du code de l'urbanisme).

L'évocation éventuelle du dossier par le ministre chargé des monuments historiques empêche toute délivrance tacite du permis de construire.

Lorsque les travaux sont exemptés de permis de construire mais soumis au régime de déclaration en application de l'article L. 422-2 du code de l'urbanisme, le service instructeur consulte l'autorité mentionnée à l'article R. 421-38-4 du code de l'urbanisme. L'autorité ainsi consultée fait connaître à l'autorité compétente son opposition ou les prescriptions qu'elle demande dans un délai d'un mois à dater de la réception de la demande d'avis par l'autorité consultée. A défaut de réponse dans ce délai, elle est réputée avoir émis un avis favorable (art. R. 422-8 du code de l'urbanisme).

Lorsque les travaux nécessitent une autorisation au titre des installations et travaux divers, l'autorisation exigée par l'article R. 442-2 du code de l'urbanisme tient lieu de l'autorisation exigée en vertu de l'article 13 bis de la loi du 31 décembre 1913 lorsqu'elle est donnée avec l'accord de l'architecte des bâtiments de France (art. R. 442-13 du code de l'urbanisme) et ce, dans les territoires où s'appliquent les dispositions de l'article R. 442-2 du code de l'urbanisme, mentionnées à l'article R. 442-1 dudit code).

Le permis de démolir visé à l'article L. 430-1 du code de l'urbanisme tient lieu d'autorisation de démolir prévue par l'article 13 bis de la loi du 31 décembre 1913. Dans ce cas, la décision doit être conforme à l'avis du ministre chargé des monuments historiques ou de son délégué (art. R. 430-12 du code de l'urbanisme).

Lorsque l'immeuble est inscrit sur l'inventaire supplémentaire des monuments historiques, ou situé dans le champ de visibilité d'un édifice classé ou inscrit et que par ailleurs cet immeuble est insalubre, sa démolition est ordonnée par le préfet (art. L. 28 du code de la santé publique) après avis de l'architecte des bâtiments de France. Cet avis est réputé délivré en l'absence de réponse dans un délai de quinze jours (art. R. 430-27 du code de l'urbanisme).

Lorsqu'un immeuble menaçant ruine, est inscrit sur l'inventaire des monuments historiques, ou situé dans le champ de visibilité d'un édifice classé ou inscrit ou est protégé au titre des articles 4, 9, 17 ou 28 de la loi du 2 mai 1930, et que par ailleurs cet immeuble est déclaré par le maire « immeuble menaçant ruine », sa réparation ou sa démolition ne peut être ordonnée par ce dernier qu'après avis de l'architecte des bâtiments de France. Cet avis est réputé délivré en l'absence de réponse dans un délai de huit jours (art. R. 430-26 du code de l'urbanisme).

En cas de péril imminent donnant lieu à l'application de la procédure prévue à l'article L. 511-3 du code de la construction et de l'habitation, le maire en informe l'architecte des bâtiments de France en même temps qu'il adresse l'avertissement au propriétaire.



## B. - LIMITATIONS AU DROIT D'UTILISER LE SOL

## 1° Obligations passives

Immeubles classés, inscrits sur l'inventaire  
ou situés dans le champ de visibilité des monuments classés ou inscrits

Interdiction de toute publicité sur les immeubles classés ou inscrits (art. 4 de la loi n° 79-1150 du 29 décembre 1979 relative à la publicité, aux enseignes et préenseignes) ainsi que dans les zones de protection délimitées autour des monuments historiques classés, dans le champ de visibilité des immeubles classés ou inscrits et à moins de 100 mètres de ceux-ci (art. 7 de la loi du 29 décembre 1979). Il peut être dérogé à ces interdictions dans les formes prévues à la section 4 de la dite loi, en ce qui concerne les zones mentionnées à l'article 7 de la loi du 29 décembre 1979.

Les préenseignes sont soumises aux dispositions visées ci-dessus concernant la publicité (art. 18 de la loi du 29 décembre 1979).

L'installation d'une enseigne est soumise à autorisation dans les lieux mentionnés aux articles 4 et 7 de la loi du 29 décembre 1979 (art. 17 de ladite loi).

Interdiction d'installer des campings, sauf autorisation préfectorale, à moins de 500 mètres d'un monument classé ou inscrit. Obligation pour le maire de faire connaître par affiche à la porte de la mairie et aux points d'accès du monument l'existence d'une zone interdite aux campeurs (décret n° 68-134 du 9 février 1968).

Interdiction du camping et du stationnement de caravanes pratiqués isolément, ainsi que l'installation de terrains de camping et de caravanage à l'intérieur des zones de protection autour d'un monument historique classé, inscrit ou en instance de classement, défini au 3° de l'article 1<sup>er</sup> de la loi du 31 décembre 1913 ; une dérogation peut être accordée par le préfet ou le maire après avis de l'architecte des bâtiments de France (art. R. 443-9 du code de l'urbanisme). Obligation pour le maire de faire connaître par affiche à la porte de la mairie et aux principales voies d'accès de la commune, l'existence d'une zone de stationnement réglementé des caravanes.

## 2° Droits résiduels du propriétaire

## a) Classement

Le propriétaire d'un immeuble classé peut le louer, procéder aux réparations intérieures qui n'affectent pas les parties classées, notamment installer une salle de bain, le chauffage central. Il n'est jamais tenu d'ouvrir sa maison aux visiteurs et aux touristes. Par contre, il est libre s'il le désire d'organiser une visite dans les conditions qu'il fixe lui-même.

Le propriétaire d'un immeuble classé peut, si des travaux nécessaires à la conservation de l'édifice sont exécutés d'office, solliciter dans un délai d'un mois à dater du jour de la notification de la décision de faire exécuter les travaux d'office, l'Etat d'engager la procédure d'expropriation. L'Etat doit faire connaître sa décision dans un délai de six mois, mais les travaux ne sont pas suspendus (art. 2 de la loi du 30 décembre 1966 ; art. 7 et 8 du décret du 10 septembre 1970).

La collectivité publique (Etat, département ou commune) devenue propriétaire d'un immeuble classé à la suite d'une procédure d'expropriation engagée dans les conditions prévues par la loi du 31 décembre 1913 (art. 6), peut le céder de gré à gré à une personne publique ou privée qui s'engage à l'utiliser aux fins et conditions prévues au cahier des charges annexé à l'acte de cession. La cession à une personne privée doit être approuvée par décret en Conseil d'Etat (art. 9-2 de la loi de 1913, art. 10 du décret n° 70-836 du 10 septembre 1970 et décret n° 70-837 du 10 septembre 1970).

## b) Inscription sur l'inventaire supplémentaire des monuments historiques

Néant.

## c) Abords des monuments historiques classés ou inscrits

Néant.

# PROTECTION DES SITES NATURELS ET URBAINS

## I. - GÉNÉRALITÉS

Servitudes de protection des sites et monuments naturels (réserves naturelles).

Loi du 2 mai 1930 modifiée et complétée par la loi du 27 août 1941, l'ordonnance du 2 novembre 1945, la loi du 1<sup>er</sup> juillet 1957 (réserves foncières, art. 8-1), l'ordonnance du 23 août 1958, loi n° 67-1174 du 28 décembre 1967.

Loi n° 79-1150 du 29 décembre 1979 relative à la publicité, aux enseignes et préenseignes, complétée par la loi n° 85-729 du 18 juillet 1985 et décrets d'application n° 80-923 et 80-924 du 21 novembre 1980, n° 82-211 du 24 février 1982, n° 82-723 du 13 août 1982, n° 82-1044 du 7 décembre 1982.

Loi n° 83-8 du 7 janvier 1983 relative à la répartition de compétences entre les communes, les départements, les régions et l'Etat.

Loi n° 83-360 du 12 juillet 1983 relative à la démocratisation des enquêtes publiques et à la protection de l'environnement.

Décret n° 69-607 du 13 juin 1969 portant application des articles 4 et 5-1 de la loi du 2 mai 1930 modifiée.

Décret n° 69-825 du 28 août 1969 portant déconcentration et unification des organismes consultatifs en matière d'opération immobilières, d'architecture et d'espaces protégés (modifiés par décrets des 21 mars 1972, 6 mai 1974 et 14 mai 1976).

Décret n° 79-180 du 6 mars 1979 instituant les services départementaux de l'architecture.

Décret n° 79-181 du 6 mars 1979 instituant des délégués régionaux à l'architecture et à l'environnement.

Décret n° 85-467 du 24 avril 1985 relatif au statut particulier du corps des inspecteurs généraux des monuments historiques chargés des sites et paysages.

Décret n° 88-1124 du 15 décembre 1988 relatif à la déconcentration de la délivrance de certaines autorisations requises par la loi du 2 mai 1930 dans les sites classés ou en instance de classement.

Code de l'urbanisme, articles L. 410-1, L. 421-1, L. 422-2, L. 430-8, R. 410-4, R. 410-13, R. 421-19, R. 421-36, R. 421-38-5, R. 421-38-6, R. 421-38-8, R. 422-8, R. 430-10, R. 430-12, R. 430-15-7, R. 430-26, R. 430-27, R. 442-4-8, R. 442-4-9, R. 442-6, R. 443-9, R. 443-10.

Circulaire du 19 novembre 1979 relative à l'application du titre II de la loi n° 67-1174 du 28 décembre 1967 modifiant la loi du 2 mai 1930 sur les sites.

Circulaire n° 88-101 du 19 décembre 1988 relative à la déconcentration de la délivrance de certaines autorisations requises par la loi du 2 mai 1930.

Circulaire du 2 décembre 1977 (ministère de la culture et de l'environnement) relative au report des servitudes d'utilité publique concernant les monuments historiques et les sites, en annexe des plans d'occupation des sols.

Circulaire n° 80-51 du 15 avril 1980 (ministère de l'environnement et du cadre de vie) relative à la responsabilité des délégués régionaux à l'architecture et à l'environnement en matière de protection des sites, abords et paysages.

Ministère de l'équipement, du logement, des transports et de la mer, direction de l'architecture et de l'urbanisme (sous-direction des espaces protégés).

## II. - PROCÉDURE D'INSTITUTION

### A. - PROCÉDURE

#### a) *Inscription sur l'inventaire des sites* (Décret n° 69-503 du 13 juin 1969)

Sont susceptibles d'être portés sur cet inventaire, les monuments naturels et les sites qui ne présentent pas un intérêt exceptionnel mais dont l'évolution doit être rigoureusement suivie sur le plan paysager, non seulement du point de vue de la qualité de l'architecture, mais également de nombreux autres composants du paysage. L'autorité administrative a le pouvoir d'inscrire sur l'inventaire des sites, non seulement les terrains présentant en eux-mêmes du point de vue historique, scientifique, légendaire ou pittoresque un intérêt général, mais aussi dans la mesure où la nature du site le justifie, les parcelles qui contribuent à la sauvegarde de ces sites (Conseil d'Etat, 10 octobre 1973, S.C.I. du 27-29, rue Molitor : Dr. adm. 1973, n° 324).

Cette procédure peut ouvrir la voie à un classement ultérieur.

L'inscription est prononcée par arrêté du ministre dans les attributions duquel le site se trouve placé, sur proposition ou après avis de la commission départementale des sites.

Le consentement des propriétaires n'est pas demandé (Conseil d'Etat, 13 mars 1935, époux Moranville : leb., p. 325 ; 23 février 1949, Angely : leb., p. 767), mais l'avis de la (ou les) commune(s) intéressée(s) est requis avant consultation de la commission départementale des sites.

Si le maire ne fait pas connaître au préfet la réponse du conseil municipal dans le délai de trois mois à compter de la réception de la demande d'avis, cette réponse est réputée favorable (art. 1<sup>er</sup> du décret du 13 juin 1969).

L'arrêté ne comporte pas nécessairement la liste des parcelles cadastrales inscrites sur l'inventaire ; des limites naturelles dès lors qu'elles s'appuient sur une délimitation cadastrale (rivières, routes...) peuvent être utilisées.

S'agissant de la motivation de l'arrêté, le Conseil d'Etat dans une décision du 26 juillet 1985, Mme Robert Margat (Dr. adm. 1985, n° 510), confirmée par une autre décision en date du 7 novembre 1986 Geouffre de la Pradelle (AJDA 1987, p. 124, note X. Prétot), a jugé qu'une décision de classement d'un site ne présentant pas le caractère d'une décision administrative individuelle et que la circulaire de 1980 n'ayant pas valeur réglementaire, cette décision n'avait pas à être motivée. Cette jurisprudence doit être transposée pour la procédure d'inscription sur l'inventaire des sites.

#### b) *Classement du site*

Sont susceptibles d'être classés, les sites dont l'intérêt paysager est exceptionnel et qui méritent à cet égard d'être distingués et intégralement protégés et les sites présentant un caractère remarquable, qu'il soit artistique, historique, scientifique, légendaire ou pittoresque, qu'il convient de maintenir en l'état sauf si le ministre, dans les attributions duquel le site se trouve placé, autorise expressément la modification.

L'initiative du classement peut émaner de la commission départementale des sites.

Le classement est prononcé après enquête administrative dirigée par le préfet et après avis de la commission départementale des sites.

Le préfet désigne le chef de service chargé de conduire la procédure et fixe la date à laquelle celle-ci doit être ouverte et sa durée qui est comprise entre quinze et trente jours. Pendant la période de vingt jours consécutive à la fin de l'enquête, toute personne concernée par le projet peut faire valoir ses observations.

L'arrêté indique les heures et les lieux où le public peut prendre connaissance du projet de classement qui comporte une notice explicative contenant l'objet de la mesure de protection et éventuellement les prescriptions particulières de classement et un plan de délimitation du site.

Cet arrêté est inséré dans deux journaux dont au moins un quotidien dont la distribution est assurée dans les communes intéressées. Il est en outre publié dans ces communes par voie d'affichage (art. 4 du décret du 13 juin 1969).

Lorsque les propriétaires ont donné leur consentement, le classement est prononcé par arrêté du ministre compétent (classement amiable) sans que l'avis de la commission supérieure des sites soit obligatoire.

Si le consentement de tous les propriétaires n'est pas acquis, le classement est prononcé après avis de la commission supérieure des sites, par décret en Conseil d'Etat (classement d'office).

Lorsque le site est compris dans le domaine public ou privé de l'Etat, le ministre dans les attributions duquel le site se trouve placé et le ministre des finances donnent leur accord, le site est classé par arrêté du ministre compétent. Dans le cas contraire (accords non obtenus), le classement est prononcé par décret en Conseil d'Etat.

Lorsque le site est compris dans le domaine public ou privé d'un département, d'une commune ou appartient à un établissement public, le classement est prononcé par arrêté du ministre compétent si la personne publique propriétaire consent à ce classement. Dans le cas contraire, il est prononcé par décret en Conseil d'Etat après avis de la commission supérieure des sites.

Le classement d'un lac privé ou d'un cours d'eau dont le lit est propriété privée, nécessite, lorsqu'il peut produire une énergie électrique permanente (été comme hiver) d'au moins 50 kilowatts, l'avis des ministres intéressés (art. 6 et 8 de la loi du 2 mai 1930).

Cet avis doit être formulé dans un délai de trois mois. En cas d'accord entre les ministres, le classement est prononcé par arrêté, dans le cas contraire par décret en Conseil d'Etat.

La protection d'un site ou d'un monument naturel peut faire l'objet d'un projet de classement. Dans ce cas, les intéressés sont invités à présenter leurs observations. Pour ce faire, une enquête publique est prévue, dont les modalités sont fixées par le décret du 13 juin 1969 dans son article 4.

#### *c) Zones de protection (Titre III, loi du 2 mai 1930)*

La loi du 2 mai 1930 dans son titre III avait prévu l'établissement d'une zone de protection autour des monuments classés ou des sites classés ou inscrits, lorsque la protection concernait des paysages très étendus et que leur classement aurait dépassé le but à atteindre ou encore aurait été trop onéreux.

La loi n° 83-8 du 7 janvier 1983 abroge les articles 17 à 20 et 28 de la loi du 2 mai 1930, relatifs à la zone de protection de cette loi. Toutefois, les zones de protection créées en application de la loi de 1930 continuent à produire leurs effets jusqu'à leur suppression ou leur remplacement par des zones de protection du patrimoine architectural et urbain.

### **B. - INDEMNISATION**

#### *a) Inscription sur l'inventaire des sites*

Aucune indemnité n'est prévue compte tenu qu'il s'agit de servitudes peu gênantes pour les propriétaires.

#### *b) Classement*

Peut donner lieu à indemnité au profit des propriétaires s'il entraîne une modification de l'état ou de l'utilisation des lieux déterminant un préjudice direct, matériel et certain. La demande doit être présentée par le propriétaire dans le délai de six mois à dater de la mise en demeure.

A défaut d'accord amiable, l'indemnité est fixée par le juge de l'expropriation.

#### *c) Zone de protection*

L'indemnité est prévue comme en matière de classement, mais le propriétaire dispose d'un délai d'un an après la notification du décret pour faire valoir ses réclamations devant les tribunaux judiciaires.

### **C. - PUBLICITÉ**

#### *a) Inscription sur l'inventaire des sites*

Insertion de l'arrêté prononçant l'inscription dans deux journaux dont au moins un quotidien dont la distribution est assurée dans les communes intéressées.

L'insertion est renouvelée au plus tard le dernier jour du mois qui suit la première publication.

Affichage en mairie et à tout autre endroit habituellement utilisé pour l'affichage des actes publics, pour une durée qui ne peut être inférieure à un mois.

Publication annuelle au *Journal officiel* de la République française et insertion au recueil des actes administratifs du département.

La décision d'inscription est notifiée aux propriétaires (lorsque leur nombre est inférieur à cent) des parcelles concernées, faute de quoi la décision ne leur serait pas opposable (Conseil d'Etat, 6 octobre 1976, ministre des aff. cult. et assoc. des habitants de Roquebrune ; Conseil d'Etat, 14 décembre 1981, Société centrale d'affichage et de publicité : *Leb.*, p. 466).

Une publicité collective peut être substituée à la notification individuelle dans les cas où le nombre de propriétaires est supérieur à cent ou lorsque l'administration est dans l'impossibilité de connaître l'identité ou le domicile des propriétaires (art. 4 nouveau de la loi du 2 mai 1930, loi du 28 décembre 1967, article 2 du décret du 13 juin 1969). Cette publicité est réalisée à la diligence du préfet.

#### b) Classement

Publication au *Journal officiel* de la République française.

Notification au propriétaire lorsque la décision comporte des prescriptions particulières tendant à modifier l'état ou l'utilisation des lieux (décret n° 69-607 du 13 juin 1969).

#### c) Zone de protection

La publicité est la même que pour le classement.

### III. - EFFETS DE LA SERVITUDE

#### A. - PRÉROGATIVES DE LA PUISSANCE PUBLIQUE

##### 1° Prerogatives exercées directement par la puissance publique

###### a) Inscription sur l'inventaire des sites

Si le propriétaire a procédé à des travaux autres que l'exploitation courante ou l'entretien normal sans en avoir avisé le maire 4 mois à l'avance, l'interruption des travaux peut être ordonnée, soit sur réquisition du ministère public agissant à la requête du maire, du fonctionnaire compétent ou de l'une des associations visées à l'article L. 480-1 du code de l'urbanisme, soit même d'office, par le juge d'instruction saisi des poursuites ou par le tribunal correctionnel.

Le maire peut également, si l'autorité judiciaire ne s'est pas encore prononcée, ordonner par arrêté motivé l'interruption des travaux.

Le maire peut être chargé de l'exécution de la décision judiciaire et prendre toute mesure de coercition nécessaire notamment procéder à la saisie des matériaux approvisionnés ou du matériel de chantier (art. 22 nouveau de la loi du 28 décembre 1967).

###### b) Instance de classement d'un site

Si une menace pressante pèse sur un site, le ministre peut ouvrir une instance de classement, sans instruction préalable. Cette mesure conservatoire s'applique immédiatement, dès notification au préfet et au propriétaire. Lorsque l'identité ou le domicile du propriétaire sont inconnus, la notification est valablement faite au maire qui en assure l'affichage et, le cas échéant, à l'occupant des lieux.

L'instance de classement vaut pendant une année et emporte tous les effets du classement (art. 9 de la loi du 2 mai 1930, arrêts du Conseil d'Etat du 24 novembre 1978, Dame Lamarche Jacomet, et 12 octobre 1979, commune de Trégastel : *Dr. adm.* 1979, n° 332).

Elle a pour objet, non de subordonner la validité du classement à la notification du projet aux propriétaires intéressés, mais de conférer à l'administration la faculté de faire obstacle à la modification de l'état ou de l'aspect des lieux, dès avant l'intervention de l'arrêté ou du décret prononçant le classement (Conseil d'Etat, 31 mars 1978, société Cap-Bénat).

## 2° Obligations de faire imposées au propriétaire

### a) Inscription sur l'inventaire des sites

(Art. 4, loi du 2 mai 1930)

Obligation pour le propriétaire d'aviser le préfet quatre mois à l'avance de son intention d'entreprendre des travaux autres que ceux d'exploitation courante ou d'entretien normal (art. 4 de la loi du 2 mai 1930, art. 3 de la loi du 28 décembre 1967 et circulaire du 19 novembre 1969).

A l'expiration de ce délai, le silence de l'administration équivaut à une acceptation ; le propriétaire peut alors entreprendre les travaux envisagés, sous réserve du respect des règles relatives au permis de construire.

Lorsque l'exécution des travaux nécessitent la délivrance d'un permis de construire, la demande de permis tient lieu de la déclaration préalable prévue à l'article 4 de la loi du 2 mai 1930. Le permis de construire est délivré après avis de l'architecte des bâtiments de France ; cet avis est réputé favorable faute de réponse dans le délai d'un mois suivant la transmission de la demande de permis de construire par l'autorité chargée de son instruction, sauf si l'architecte des bâtiments de France fait connaître dans ce délai, par une décision motivée, à cette autorité, son intention d'utiliser un délai plus long qui ne peut en tout état de cause excéder deux mois (art. R. 421-38-5 du code de l'urbanisme).

Lorsque l'exécution des travaux est subordonnée à la délivrance d'un permis de démolir, la demande de permis tient lieu de la déclaration préalable prévue à l'article 4 de la loi du 2 mai 1930 (art. L. 430-8 du code de l'urbanisme). Dans ce cas le permis de démolir doit être conforme à l'avis du ministre chargé des sites, ou de son délégué (art. R. 430-12 du code de l'urbanisme). En outre, le ministre chargé de l'urbanisme peut, soit d'office, soit à la demande d'un autre ministre, évoquer tout dossier et prendre les décisions nécessaires conjointement avec le ministre intéressé (art. R. 430-15-7 du code de l'urbanisme).

Lorsqu'un immeuble menaçant ruine est situé dans un site inscrit, sa réparation ou sa démolition ne peut être ordonnée par le maire conformément aux articles L. 511-1 et L. 511-2 du code de la construction et de l'habitation, qu'après avis de l'architecte des bâtiments de France. Cet avis est réputé délivré en l'absence de réponse dans le délai de huit jours. En cas de péril imminent donnant lieu à application de la procédure prévue à l'article L. 511-3 du code de la construction et de l'habitation, le maire informe l'architecte des bâtiments de France en même temps qu'il adresse l'avertissement au propriétaire (art. R. 430-26 du code de l'urbanisme).

Lorsqu'un immeuble insalubre est situé dans un site inscrit, sa démolition ne peut être ordonnée par le préfet en application de l'article 28 du code de la santé publique qu'après avis de l'architecte des bâtiments de France. Cet avis est réputé délivré en l'absence de réponse dans un délai de quinze jours (art. R. 430-27 du code de l'urbanisme).

Lorsque l'exécution des travaux est subordonnée à la délivrance d'une autorisation d'utilisation du sol en application des dispositions du titre II du livre IV de la deuxième partie du code de l'urbanisme, la demande d'autorisation tient lieu de la déclaration préalable (art. 1<sup>er</sup> du décret n° 77-734 du 7 juillet 1977 modifiant l'article 17 bis du décret n° 70-288 du 31 mars 1970).

La décision est de la compétence du maire.

L'administration ne peut s'opposer aux travaux qu'en ouvrant une instance de classement.

Lorsque les travaux sont exemptés de permis de construire, mais soumis au régime de déclaration en application de l'article L. 422-2 du code de l'urbanisme, le service instructeur consulte les autorités mentionnées à l'article R. 421-38-5 du code de l'urbanisme. Les autorités ainsi consultées sont connaître à l'autorité compétente leur opposition ou les prescriptions qu'elles demandent dans un délai d'un mois à dater de la réception de la demande d'avis par l'autorité consultée. A défaut de réponse dans ce délai, elles sont réputées avoir émis un avis favorable (art. R. 422-8 du code de l'urbanisme).

b) *Classement d'un site et instance de classement*  
(Art. 9 et 12 de la loi du 2 mai 1930)

Obligation pour le propriétaire d'obtenir une autorisation avant l'exécution de tous les travaux susceptibles de détruire ou de modifier l'état ou l'aspect des lieux. Cette disposition vise notamment, la construction (interdiction de bâtir, règles de hauteur, aspect extérieur des immeubles), la transformation, la démolition d'immeubles, l'ouverture de carrières, la transformation des lignes aériennes de distribution électrique ou téléphonique, etc.

Cette autorisation spéciale est délivrée soit :

- par le préfet pour les ouvrages mentionnés à l'article R. 421-1 du code de l'urbanisme à l'exception de ceux prévus au 2 de cet article, pour les constructions et travaux ou ouvrages exemptés de permis de construire en application du deuxième alinéa de l'article R. 422-1 et de l'article R. 422-2 du code de l'urbanisme, pour l'édification ou la modification des clôtures ;

- par le ministre chargé des sites dans tous les autres cas, ainsi que lorsque ce ministre a décidé d'évoquer le dossier (art. 2 du décret n° 88-1124 du 15 décembre 1988 modifiant l'article 9 de la loi du 2 mai 1930).

La commission départementale des sites et éventuellement la commission supérieure doivent être consultées préalablement à la décision ministérielle.

Le permis de construire étant subordonné à un accord exprès, le pétitionnaire ne pourra bénéficier d'un permis tacite (art. R.421-12 et R. 421-19 du code de l'urbanisme).

Lorsque les travaux sont exemptés de permis de construire mais soumis au régime de déclaration en application de l'article L. 422-2 du code de l'urbanisme, le service instructeur consulte les autorités mentionnées à l'article R. 421-38-6 II du code de l'urbanisme.

Les autorités ainsi consultées font connaître à l'autorité compétente leur opposition ou les prescriptions qu'elles demandent dans un délai d'un mois à dater de la réception de la demande d'avis par l'autorité consultée. A défaut de réponse dans ce délai, elles sont réputées avoir émis un avis favorable (art. R. 422-8 du code de l'urbanisme).

La démolition des immeubles dans les sites classés demeure soumise aux dispositions de la loi du 2 mai 1930 modifiée (art. L. 430-1, dernier alinéa, du code de l'urbanisme).

Lorsque les travaux projetés nécessitent une autorisation au titre des installations et travaux divers du code de l'urbanisme, l'autorisation exigée par l'article R. 442-2 du code de l'urbanisme tient lieu de l'autorisation exigée en vertu de l'article 9 (instance de classement) et 12 (classement) de la loi du 2 mai 1930 sur les sites, et ce sur les territoires mentionnés à l'article R. 442-1 dudit code, où s'appliquent les dispositions de l'article R. 442-2 du code de l'urbanisme.

Dans les communes où un plan d'occupation des sols n'a pas été approuvé, cette autorisation est délivrée par le préfet (art. R. 442-6-4 [3°] du code de l'urbanisme).

Obligation pour le vendeur de prévenir l'acquéreur de l'existence de la servitude et de signaler l'aliénation au ministre compétent.

Obligation pour le propriétaire à qui l'administration a notifié l'intention de classement de demander une autorisation avant d'apporter une modification à l'état des lieux et à leur aspect, et ce pendant une durée de douze mois à dater de la notification (mesures de sauvegarde : art. 9 nouveau de la loi du 2 mai 1930, loi du 28 décembre 1967).

c) *Zone de protection du site*  
(Art. 17 de la loi du 2 mai 1930)

Les effets de l'établissement d'une zone varient selon les cas d'espèce, puisque c'est le décret de protection qui détermine exactement les servitudes imposées au fonds.

Lorsque les travaux nécessitent un permis de construire, le dit permis ne peut être délivré qu'avec l'accord exprès du ministre chargé des sites ou de leur délégué ou encore de l'autorité mentionnée dans le décret instituant la zone de protection (art. R. 421-38-6 du code de l'urbanisme).

Le pétitionnaire ne pourra bénéficier d'un permis de construire tacite (art. R. 421-12 et R. 421-19 du code de l'urbanisme).

Lorsque les travaux sont soumis au régime de déclaration en application de l'article L. 422-2 du code de l'urbanisme, le service instructeur consulte les autorités mentionnées à l'article R. 421-38-6 II du code de l'urbanisme. Les autorités ainsi consultées font connaître à

l'autorité compétente leur opposition ou les prescriptions qu'elles demandent dans un délai d'un mois à dater de la réception de la demande d'avis par l'autorité consultée. A défaut de réponse dans ce délai, elles sont réputées avoir émis un avis favorable (art. R. 422-8 du code de l'urbanisme).

Le permis de démolir visé aux articles L. 430-1 et suivants du code de l'urbanisme, tient lieu de l'autorisation de démolir prévue par la loi du 2 mai 1930 sur les sites (article L. 430-1 du code de l'urbanisme). Dans ce cas, le permis de démolir doit être conforme à l'avis du ministre des sites ou de son délégué.

## B. - LIMITATIONS AU DROIT D'UTILISER LE SOL

### 1° Obligations passives

#### a) Inscription sur l'inventaire des sites

Interdiction de toute publicité, sauf dérogation (dans les formes prévues à la section 4 de la loi n° 79-1150 du 29 décembre 1979 relative à la publicité, aux enseignes et préenseignes, modifiée par la loi n° 85-729 du 18 juillet 1985) dans les sites inscrits à l'inventaire et dans les zones de protection délimitées autour de ceux-ci (art. 7 de la loi de 1979).

Les préenseignes sont soumises aux dispositions mentionnées ci-dessus concernant la publicité (art. 18 de la loi du 29 décembre 1979).

L'installation des enseignes est soumise à autorisation dans les zones visées ci-dessus (art. 17 de la loi du 29 décembre 1979).

Interdiction d'établir des campings sauf autorisation préfectorale (décret n° 59-275 du 7 février 1959 et décret d'application n° 68-134 du 9 février 1968) ou de créer des terrains aménagés en vue du stationnement des caravanes (art. R. 443.9 du code de l'urbanisme). Obligation pour le maire de faire connaître par affichage et panneaux ces réglementations.

#### b) Classement du site et instance de classement

Interdiction de toute publicité sur les monuments naturels et dans les sites classés (art. 4 de la loi du 29 décembre 1979). Les préenseignes sont soumises à la même interdiction (art. 18 de la loi du 29 décembre 1979).

L'installation d'une enseigne est soumise à autorisation dans les zones visées ci-dessus (art. 17 de la loi du 29 décembre 1979).

Interdiction à quiconque d'acquiescer un droit de nature à modifier le caractère et l'aspect des lieux.

Interdiction d'établir une servitude conventionnelle sauf autorisation du ministre compétent.

Interdiction d'établir des campings sauf autorisation ministérielle accordée après avis de la commission départementale et supérieure des sites (décret n° 59-275 du 7 février 1959 et décret d'application n° 68-134 du 9 février 1968), ou de créer des terrains aménagés en vue du stationnement des caravanes (art. R. 443-9 du code de l'urbanisme). Obligation pour le maire de faire connaître ces réglementations par affichage et panneaux.

#### c) Zone de protection d'un site

Obligation pour le propriétaire des parcelles situées dans une telle zone de se soumettre aux servitudes particulières à chaque secteur déterminé par le décret d'institution et relatives aux servitudes de hauteur, à l'interdiction de bâtir, à l'aspect esthétique des constructions... La commission supérieure des sites est, le cas échéant, consultée par les préfets ou par le ministre compétent préalablement aux décisions d'autorisation.

Interdiction de toute publicité, sauf dérogation dans les formes prévues à la section 4 de la loi du 29 décembre 1979, dans les zones de protection délimitées autour d'un site classé (art. 7 de la loi de 1979).

Les préenseignes sont soumises aux dispositions mentionnées ci-dessus, en ce qui concerne la publicité (art. 18 de la loi de 1979).

Interdiction en règle générale d'établir des campings et terrains aménagés en vue du stationnement des caravanes.



## 2° Droits résiduels du propriétaire

### a) *Inscription sur l'inventaire des sites*

Possibilité pour le propriétaire de procéder à des travaux d'exploitation courante en ce qui concerne les fonds ruraux et d'entretien normal pour les édifices dans les conditions mentionnées au § A 2° a.

### b) *Classement d'un site*

Possibilité pour le propriétaire de procéder aux travaux pour lesquels il a obtenu l'autorisation dans les conditions visées au § A 2° b.

## ALIGNEMENT

### I. - GÉNÉRALITÉS

#### Servitudes d'alignement.

Code de la voirie routière : articles L. 112-1 à L. 112-7, R. 112-1 à R. 112-3 et R. 141-1.

Circulaire n° 79-99 du 16 octobre 1979 (B.O.M.E.T. 79/47) relative à l'occupation du domaine public routier national (réglementation), modifiée et complétée par la circulaire du 19 juin 1980.

Code de l'urbanisme, article R. 123-32-1.

Circulaire n° 78-14 du 17 janvier 1978 relative aux emplacements réservés par les plans d'occupation des sols (chapitre I<sup>er</sup>, Généralités, § 1.2.1 [4<sup>e</sup>]).

Circulaire n° 80-7 du 8 janvier 1980 du ministre de l'intérieur.

Ministère de l'intérieur (direction générale des collectivités locales).

Ministère de l'équipement, du logement, des transports et de la mer (direction des routes).

### II. - PROCÉDURE D'INSTITUTION

Les plans d'alignement fixent la limite de séparation des voies publiques et des propriétés privées, portent attribution immédiate, dès leur publication, du sol des propriétés non bâties à la voie publique et frappent de servitude de reculement et d'interdiction de travaux confortatifs les propriétés bâties ou closes de murs (immeubles en saillie).

#### A. - PROCÉDURE

##### 1° Routes nationales

L'établissement d'un plan d'alignement n'est pas obligatoire pour les routes nationales.

Approbation après enquête publique préalable par arrêté motivé du préfet lorsque les conclusions du commissaire enquêteur ou de la commission d'enquête sont favorables, dans le cas contraire par décret en Conseil d'Etat (art. L. 123-6 du code de la voirie routière).

L'enquête préalable est effectuée dans les formes prévues aux articles R. 11-19 à R. 11-27 du code de l'expropriation. Le projet soumis à enquête comporte un extrait cadastral et un document d'arpentage.

Pour le plan d'alignement à l'intérieur des agglomérations, l'avis du conseil municipal doit être demandé à peine de nullité (art. L. 123-7 du code de la voirie routière et art. L. 121-28 [1°] du code des communes).

##### 2° Routes départementales

L'établissement d'un plan d'alignement n'est pas obligatoire pour les routes départementales.

Approbation par délibération du conseil général après enquête publique préalable effectuée dans les formes prévues aux articles R. 11-1 et suivants du code de l'expropriation.

L'avis du conseil municipal est requis pour les voies de traverses (art. L. 131-6 du code de la voirie routière et art. L. 121-28 [1°] du code des communes).

##### 3° Voies communales

Les communes ne sont plus tenues d'établir des plans d'alignement (loi du 22 juin 1989 publiant le code de la voirie routière).

Adoption du plan d'alignement par délibération du conseil municipal après enquête préalable effectuée dans les formes fixées par les articles R. 141-4 et suivants du code de la voirie routière.

La délibération doit être motivée lorsqu'elle passe outre aux observations présentées ou aux conclusions défavorables du commissaire enquêteur.

Le dossier soumis à enquête comprend : un projet comportant l'indication des limites existantes de la voie communale, les limites des parcelles riveraines, les bâtiments existants, le tracé et la définition des alignements projetés ; s'il y a lieu, une liste des propriétaires des parcelles comprises en tout ou en partie, à l'intérieur des alignements projetés.

L'enquête publique est obligatoire. Ainsi la largeur d'une voie ne peut être fixée par une simple délibération du conseil municipal (Conseil d'Etat, 24 janvier 1973, demoiselle Favre et dame Boineau : rec., p. 63 ; 4 mars 1977, veuve Péron).

Si le plan d'alignement (voies nationales, départementales ou communales) a pour effet de frapper d'une servitude de reculement un immeuble qui est inscrit sur l'inventaire supplémentaire des monuments historiques, ou compris dans le champ de visibilité d'un édifice classé ou inscrit, ou encore protégé soit au titre des articles 4, 9, 17 ou 28 de la loi du 2 mai 1930, soit au titre d'une zone de protection du patrimoine architectural et urbain, il ne peut être adopté qu'après avis de l'architecte des bâtiments de France. Cet avis est réputé délivré en l'absence de réponse dans un délai de 15 jours (art. 3 du décret n° 77-738 du 7 juillet 1977 relatif au permis de démolir).

La procédure de l'alignement est inapplicable pour l'ouverture des voies nouvelles (1). Il en est de même si l'alignement a pour conséquence de porter une atteinte grave à la propriété riveraine (Conseil d'Etat, 24 juillet 1987, commune de Sannat : rec. T., p. 1030), ou encore de rendre impossible ou malaisée l'utilisation de l'immeuble en raison notamment de son bouleversement intérieur (Conseil d'Etat, 9 décembre 1987, commune d'Aumerval : D.A. 1988, n° 83).

#### 4° Alignement et plan d'occupation des sols

Le plan d'alignement et le plan d'occupation des sols sont deux documents totalement différents, dans leur nature comme dans leurs effets :

- le P.O.S. ne peut en aucun cas modifier, par ses dispositions, le plan d'alignement qui ne peut être modifié que par la procédure qui lui est propre ;
- les alignements fixés par le P.O.S. n'ont aucun des effets du plan d'alignement, notamment en ce qui concerne l'attribution au domaine public du sol des propriétés concernées (voir le paragraphe « Effets de la servitude »).

En revanche, dès lors qu'il existe un P.O.S. opposable aux tiers, les dispositions du plan d'alignement, comme pour toute servitude, ne sont elles-mêmes opposables aux tiers que si elles ont été reportées au P.O.S. dans l'annexe « Servitudes ». Dans le cas contraire, le plan d'alignement est inopposable (et non pas caduc), et peut être modifié par la commune selon la procédure qui lui est propre.

C'est le sens de l'article R. 123-32-1 du code de l'urbanisme, aux termes duquel « nonobstant les dispositions réglementaires relatives à l'alignement, les alignements nouveaux des voies et places résultant d'un plan d'occupation des sols rendu public ou approuvé, se substituent aux alignements résultant des plans généraux d'alignement applicables sur le même territoire ».

Les alignements nouveaux résultant des plans d'occupation des sols peuvent être :

- soit ceux existant dans le plan d'alignement mais qui ne sont pas reportés tels quels au P.O.S. parce qu'on souhaite leur donner une plus grande portée, ce qu'interdit le champ d'application limité du plan d'alignement ;
- soit ceux qui résultent uniquement des P.O.S. sans avoir préalablement été portés au plan d'alignement, comme les tracés des voies nouvelles, dont les caractéristiques et la localisation sont déterminées avec une précision suffisante ; ils sont alors inscrits en emplacements réservés. Il en est de même pour les élargissements des voies existantes (art. L. 123-1 du code de l'urbanisme).

(1) L'alignement important de la voie est assimilé à l'ouverture d'une voie nouvelle (Conseil d'Etat, 15 février 1956, Montarnal : rec. T., p. 780).

## B. - INDEMNISATION

L'établissement de ces servitudes ouvre aux propriétaires, à la date de la publication du plan approuvé, un droit à indemnité fixée à l'amiable, et représentative de la valeur du sol non bâti.

A défaut d'accord amiable, cette indemnité est fixée comme en matière d'expropriation (art. L. 112-2 du code de la voirie routière).

Le sol des parcelles qui cessent d'être bâties, pour quelque cause que ce soit, est attribué immédiatement à la voie avec indemnité réglée à l'amiable ou à défaut, comme en matière d'expropriation.

## C. - PUBLICITÉ

Publication dans les formes habituelles des actes administratifs.

Dépôt du plan d'alignement dans les mairies intéressées où il est tenu à la disposition du public.

Publication en mairie de l'avis de dépôt du plan.

Le défaut de publication enlève tout effet au plan général d'alignement (1).

## III. - EFFETS DE LA SERVITUDE

### A. - PRÉROGATIVES DE LA PUISSANCE PUBLIQUE

#### 1° Prerogatives exercées directement par la puissance publique

Possibilité pour l'autorité chargée de la construction de la voie, lorsqu'une construction nouvelle est édifée en bordure du domaine public routier, de visiter à tout moment le chantier, de procéder aux vérifications qu'elle juge utiles, et de se faire communiquer les documents techniques se rapportant à la réalisation des bâtiments pour s'assurer que l'alignement a été respecté. Ce droit de visite et de communication peut être exercé durant deux ans après achèvement des travaux (art. L. 112-7 du code de la voirie routière et L. 460-1 du code de l'urbanisme).

Possibilité pour l'administration, dans le cas de travaux confortatifs non autorisés, de poursuivre l'infraction en vue d'obtenir du tribunal administratif, suivant les circonstances de l'affaire, l'arrêt immédiat des travaux ou l'enlèvement des ouvrages réalisés.

#### 2° Obligations de faire imposées aux propriétaires

Néant.

### B. - LIMITATIONS AU DROIT D'UTILISER LE SOL

#### 1° Obligations passives

La décision de l'autorité compétente approuvant le plan d'alignement est attributive de propriété uniquement en ce qui concerne les terrains privés non bâtis, ni clos de murs. S'agissant des terrains bâtis ou clos par des murs, les propriétaires sont soumis à des obligations de ne pas faire.

Interdiction pour le propriétaire d'un terrain bâti de procéder, sur la partie frappée d'alignement, à l'édification de toute construction nouvelle, qu'il s'agisse de bâtiments neufs remplaçant des constructions existantes, de bâtiments complémentaires ou d'une surélévation (servitude non *aedificandi*).

Interdiction pour le propriétaire d'un terrain bâti de procéder, sur le bâtiment frappé d'alignement, à des travaux confortatifs tels que renforcement des murs, établissement de dispositifs de soutien, substitution d'aménagements neufs à des dispositifs vétustes, application d'enduits destinés à maintenir les murs en parfait état, etc. (servitude non *confortandi*).

(1) Les plans définitivement adoptés après accomplissement des formalités, n'ont un caractère obligatoire qu'après publication, dans les formes habituelles de publication des actes administratifs (Conseil d'Etat, 2 juin 1976, époux Charpentier, req. n° 97950). Une notification individuelle n'est pas nécessaire (Conseil d'Etat, 3 avril 1903, Bontemps : rec., p. 295).

### 2° Droits résiduels du propriétaire

Possibilité pour le propriétaire riverain d'une voie publique dont la propriété est frappée d'alignement, de procéder à des travaux d'entretien courant, mais obligation avant d'effectuer tous travaux de demander l'autorisation à l'administration. Cette autorisation, valable un an pour tous les travaux énumérés, est délivrée sous forme d'arrêté préfectoral pour les routes nationales et départementales, et d'arrêté du maire pour les voies communales.

Le silence de l'administration ne saurait valoir accord tacite.

## III - EFFETS DE LA SERVITUDE

### A - PRÉROGATIVES DE LA PUISSANCE PUBLIQUE

#### 1° Prerogatives exercées directement par la puissance publique

Possibilité pour l'autorité chargée de la construction de la voie publique de procéder à des travaux d'entretien courant, mais obligation avant d'effectuer tous travaux de demander l'autorisation à l'administration. Cette autorisation, valable un an pour tous les travaux énumérés, est délivrée sous forme d'arrêté préfectoral pour les routes nationales et départementales, et d'arrêté du maire pour les voies communales.

Le silence de l'administration ne saurait valoir accord tacite.

#### 2° Obligation de faire respecter les servitudes

### B - LIMITATIONS AU DROIT D'ALIGNER LE SOL

#### 1° Obligations positives

La décision de l'autorité chargée de la construction de la voie publique ne peut être prise qu'après avoir obtenu l'assentiment des propriétaires riverains de la voie à aligner.

Interdiction pour le propriétaire d'un terrain situé en bordure de la voie publique de procéder à des travaux de construction nouvelle qui auraient pour effet de porter atteinte à l'alignement de la voie.

Interdiction pour le propriétaire d'un terrain situé en bordure de la voie publique de procéder à des travaux de construction nouvelle qui auraient pour effet de porter atteinte à l'alignement de la voie.

Le silence de l'administration ne saurait valoir accord tacite.

## ROUTES EXPRESS ET DÉVIATIONS D'AGGLOMÉRATIONS

### I. - GÉNÉRALITÉS

Servitudes relatives aux interdictions d'accès grevant les propriétés limitrophes des routes express.

Servitudes relatives aux interdictions d'accès grevant les propriétés limitrophes des déviations d'agglomérations.

Code de la voirie routière : articles L. 151-1 à L. 151-5 et R. 151-1 à R. 151-7 (pour les routes express), L. 152-1 à L. 152-2 et R. 152-1 à R. 152-2 (pour les déviations d'agglomérations).

Circulaire n° 71-79 du 26 juillet 1971 (transports).

Circulaire n° 71-283 du 27 mai 1971 relative aux voies express et déviations à statut départemental et communal.

Circulaire du 16 février 1987 (direction des routes) relative aux servitudes d'interdiction d'accès grevant les propriétés limitrophes des routes express et des déviations d'agglomérations.

Circulaire n° 87-97 du 1<sup>er</sup> décembre 1987 relative à l'interdiction d'accès le long des déviations d'agglomérations.

Ministère chargé de l'équipement (direction des routes).

Ministère de l'intérieur (direction générale des collectivités locales).

### II. - PROCÉDURE D'INSTITUTION

#### A. - PROCÉDURE

##### *Routes express*

Le caractère de route express est conféré à une voie existante ou à créer après enquête publique et avis des collectivités intéressées :

- par décret en Conseil d'Etat, pris sur le rapport du ministre chargé de la voirie routière nationale, lorsqu'il s'agit de voies ou de sections de voies appartenant au domaine public de l'Etat ;

- par décret en Conseil d'Etat, pris sur le rapport du ministre de l'intérieur lorsqu'il s'agit de voies ou de sections de voies appartenant au domaine public des départements ou des communes (art. R. 151-1 du code de la voirie routière).

Ce décret prononce le cas échéant, la déclaration d'utilité publique des travaux en cas de création de voies (art. L. 151-2 du code de la voirie routière).

Les avis des collectivités locales doivent être donnés par leurs assemblées délibérantes dans le délai de deux mois. L'absence d'avis dans ce délai vaut avis favorable (art. L. 151-2 du code de la voirie routière) (1).

L'enquête publique est effectuée dans les formes définies aux articles R. 11-3 et suivants du code de l'expropriation (art. R. 151-3 du code de la voirie routière).

Lorsqu'il s'agit d'une voie à créer, l'enquête publique peut être confondue avec l'enquête préalable à la déclaration d'utilité publique des travaux. Le commissaire enquêteur doit alors émettre des avis distincts pour chacun des deux objets de l'enquête (art. L. 151-2 et R. 151-3

(1) Suivant qu'il s'agit de voies départementales ou communales, l'initiative relève du département ou de la commune. C'est donc moins un avis qui est attendu de la collectivité maître d'ouvrage qu'une délibération exprimant clairement sa volonté.

Le plus souvent d'autres collectivités se trouvent concernées par sa décision, soit en raison des conséquences que la route express ne peut manquer d'avoir sur l'environnement, soit qu'il convienne de réaliser un maillage rationnel du réseau rapide et, à cet effet, d'éviter des initiatives concurrentielles.

Il faut noter que les avis défavorables n'emportent pas eux-mêmes le rejet du projet. Il est bien évident cependant que la décision à prendre serait compromise par la présence dans le dossier d'oppositions caractérisées.

Le dossier soumis à l'enquête comprend, outre les documents énumérés à l'article R. 11-3 du code de l'expropriation :

- un plan général de la voie, indiquant les limites entre lesquelles le caractère de route express doit lui être conféré ;
- l'indication des dispositions prévues pour l'aménagement des points d'accès à la route express et pour le rétablissement des communications ;
- la liste des catégories de véhicules ou d'usagers auxquels tout ou partie de la voie express sera en permanence interdit.

Une enquête parcellaire est effectuée dans les conditions définies aux articles R. 11-19 et suivants du code de l'expropriation. Toutefois, le dossier soumis à enquête comprend, outre les documents énumérés à l'article R. 11-19 dudit code, une notice accompagnée des plans nécessaires précisant les dispositions prévues pour assurer :

- le désenclavement des parcelles que la réalisation de la voie doit priver d'accès, lorsqu'il s'agit de la construction d'une route express ;
- le rétablissement de la desserte des parcelles privées du droit d'accès à la voie, lorsqu'il s'agit de conférer le caractère de route express à une voie ou section de voie existante.

Dans ce dernier cas, un plan est approuvé dans les formes prévues pour les plans d'alignement des voies de la catégorie domaniale à laquelle appartient la route express (art. R. 151-4 du code de la voirie routière).

A dater de la publication du décret conférant à une voie ou section de voie, le caractère de voies express, aucun accès ne peut être créé ou modifié par les riverains.

L'aménagement des points d'accès nouveaux et la suppression des points d'accès existants peuvent être autorisés par arrêté ministériel pris après enquête publique et avis des collectivités locales intéressées, sans préjudice de l'application des règles d'urbanisme prévues notamment aux articles L. 121-1 et suivants du code de l'urbanisme.

Si la création ou la suppression des points d'accès sur une route express existante n'est pas compatible avec les prescriptions d'un plan d'occupation des sols rendu public ou approuvé, l'enquête doit porter, à la fois, sur l'utilité de l'aménagement projeté et sur la modification du plan. La décision concernant les accès ne peut être prise qu'après l'approbation de la modification du plan d'occupation des sols (art. R. 151-5 du code de la voirie routière).

Le retrait du caractère de route express est décidé par décret pris dans les mêmes conditions que celui conférant ce caractère (art. R. 151-6 du code de la voirie routière). Toutefois, le dossier soumis à enquête publique ne comprend que les documents suivants :

- une notice explicative ;
- un plan de situation ;
- un plan général de la route indiquant les limites entre lesquelles le caractère de route express sera supprimé.

### *Déviations d'agglomérations*

Dans le cas de déviation d'une route à grande circulation, au sens du code de la route, s'il y a lieu à expropriation, l'enquête publique est effectuée dans les mêmes formes que pour la création des voies express (art. R. 152-2 du code de la voirie routière) (1). Le dossier soumis à enquête comprend les mêmes documents, exception faite de la liste des catégories de véhicules et d'usagers qui sont en permanence interdits sur la voie express.

L'enquête parcellaire est effectuée dans les mêmes conditions que pour la création de voies express (art. R. 152-2 du code de la voirie routière).

## B. - INDEMNISATION

Aucune indemnisation n'est prévue.

(1) Les déviations de routes nationales ou locales ne nécessitant pas l'intervention d'un décret en Conseil d'Etat, le préfet reste compétent pour déclarer l'utilité publique du projet de déviation (tribunal administratif de Nantes, 7 mai 1975, « Les amis des sites de la région de Mesquer » : rec., p. 718 ; Conseil d'Etat, consorts Tacher et autres, req. n° 4523 et 4524).

## C. - PUBLICITÉ

Publication au *Journal officiel* du décret pris en Conseil d'Etat conférant le caractère de route express à une voie existante ou à créer.

Publication au *Journal officiel* du décret approuvant les déviations de routes nationales ou locales.

Publication au *Journal officiel* de l'arrêté ministériel autorisant l'aménagement des points d'accès nouveaux et la suppression des points d'accès existants des routes express ou des déviations d'agglomérations.

Eventuellement celle inhérente à la procédure d'expropriation.

### III. - EFFETS DE LA SERVITUDE

#### A. - PRÉROGATIVES DE LA PUISSANCE PUBLIQUE

##### 1° Prérogatives exercées directement par la puissance publique

Possibilité dans le décret (en Conseil d'Etat) de classement d'interdire, sur tout ou partie d'une route express, l'accès de certaines catégories d'usagers ou de véhicules (art. R. 151-2 du code de la voirie routière). Le préfet peut interdire les leçons de conduite automobile, les essais de véhicule ou de châssis, les courses, épreuves ou compétitions sportives (art. 7 du décret n° 70-759 du 18 août 1970 non codifié dans le code de la voirie routière).

Possibilité pour l'administration de faire supprimer aux frais des propriétaires riverains, les accès créés par ces derniers, sur les voies ou sections de voie, après la publication du décret leur conférant le caractère de voies express ou encore après leur incorporation dans une déviation.

Possibilité pour l'administration de faire supprimer toutes publicités lumineuses ou non, visibles des routes express et situées :

- soit hors agglomération et implantées dans une zone de 200 mètres de largeur calculée à partir du bord extérieur de chaque chaussée de ces routes express ou encore, celles qui au-delà de cette zone n'auraient pas fait l'objet d'une autorisation préfectorale ou seraient contraires aux prescriptions de l'arrêté interministériel qui les réglemente ;

- soit à l'intérieur des agglomérations et non conformes aux prescriptions de l'arrêté conjoint du ministère de l'intérieur et du ministre chargé de l'équipement qui les réglemente.

##### 2° Obligations de faire imposées au propriétaire

Obligation pour les propriétaires riverains de procéder à leurs frais à la suppression des accès qu'ils ont établis, sur les voies ou sections de voie, après la publication du décret leur conférant le caractère de route express. Il en est de même, pour les accès établis sur une voie ou section de voie, après leur incorporation dans une déviation.

Obligation pour les propriétaires riverains de demander une autorisation préfectorale pour l'installation de toute publicité lumineuse ou non, visible des routes express et située là où elle reste possible, c'est-à-dire au delà de la zone de 200 mètres de largeur calculée à partir du bord extérieur de chaque chaussée des voies express.

Obligation pour les propriétaires de procéder, sur injonction de l'administration, à la suppression des panneaux publicitaires lumineux ou non, visibles des voies express et implantés irrégulièrement.

#### B. - LIMITATIONS AU DROIT D'UTILISER LE SOL

##### 1° Obligations passives

Interdiction pour les riverains de créer ou de modifier les accès des voies ou sections de voie, à dater soit de la publication du décret leur conférant le caractère de routes express, soit à dater de leur incorporation dans une déviation. Les interdictions applicables aux accès existants ne peuvent entrer en vigueur qu'après rétablissement de la desserte des parcelles intéressées (art. L. 151-3 et L. 152-2 du code de la voirie routière).



Interdiction pour les riverains d'implanter hors agglomération toute publicité lumineuse ou non, visible des voies express et située dans une zone de 200 mètres de largeur calculée à partir du bord extérieur de chaque chaussée des dites voies express, et au-delà de cette zone, sans avoir obtenu préalablement une autorisation préfectorale (art. L. 151-3 et 9 du décret n° 76-148 du 11 février 1976) (1).

Interdiction pour les riverains d'implanter en agglomération, toute publicité lumineuse ou non, visible des voies express et non conforme à la réglementation édictée par un arrêté conjoint du ministre de l'intérieur et du ministre de l'équipement et du logement pris à cet effet (art. L. 151-3 du code de la voirie routière).

Ces interdictions ne visent pas les panneaux destinés à l'information touristique des usagers, ni ceux qui signalent la présence d'établissements autorisés sur les emprises du domaine public (décret n° 76-148 du 11 février 1976).

## **2° Droits résiduels du propriétaire**

Néant.

---

(1) Le décret n° 76-148 du 11 février 1976 relatif à la publicité a abrogé dans son article 16 l'article 8 du décret du 18 août 1970.

## **Chapitre III - Les hydrocarbures**

**Servitudes concernant les hydrocarbures liquides ou liquéfiés sous pression relatives à la construction et à l'exploitation d'oléoducs d'intérêt général.**

- Ce chapitre contient successivement :

- une fiche explicative jaune
- les textes nationaux applicables aux communes de la C.U.D.L.
- les textes territoriaux
- la liste des communes de la C.U.D.L. concernées par ces servitudes
- le service gestionnaire de la servitude



## **Les hydrocarbures (oléoducs)**

**Servitudes concernant les hydrocarbures liquides ou liquéfiés sous pression relatives à la construction et à l'exploitation d'oléoducs d'intérêt général.**

### **I - Généralités**

- **Article 11 de la loi de finances n° 58-336 du 29 mars 1958** complété par **l'article 51 de la loi n° 87-565 du 22 juillet 1987**.

- **Décret n° 59-645 du 16 mai 1959**, portant réglementation d'administration publique pour l'application de l'article 11 de la loi du 29 mars 1958, modifié par les décrets n° 66-550 du 25 juillet 1966, n° 77-1141 du 12 octobre 1977 sur les études d'impact et n° 84-617 du 17 juillet 1984.

- Décret n° 59-998 du 14 août 1959 réglementant la sécurité pour les pipelines à hydrocarbures liquides ou liquéfiés sous pression.

- **Décret n° 91-1147 du 14 octobre 1991** relatif à l'exécution de travaux à proximité de certains ouvrages souterrains, aériens ou subaquatiques de transport ou de distribution.

- **Ministère de l'industrie**

### **II - Procédure d'institution**

#### **A) Procédure**

Procédure amiable permettant, dès l'insertion au Journal Officiel du décret autorisant la construction et l'exploitation d'une conduite d'hydrocarbures, aux bénéficiaires d'entreprendre :

- la constitution sur terrains privés des servitudes de passage ;
- l'acquisition des terrains privés nécessaires à la construction et à l'exploitation de la conduite et des installations annexes (art. 9 du décret du 16 mai 1959).

En cas d'échec de la procédure amiable, la déclaration d'utilité publique des opérations est, sur le rapport du ministre chargé des carburants, prononcée par décret après avis du Conseil d'Etat. Le bénéficiaire des servitudes provoque alors l'ouverture d'une enquête parcellaire, au cours de laquelle les propriétaires concernés font connaître s'ils acceptent l'établissement des servitudes ou s'ils demandent l'expropriation.

L'arrêté de cessibilité intervenant au vu des résultats de l'enquête parcellaire, détermine les parcelles frappées de servitudes et celles devant être cédées.

A défaut d'accord, le juge compétent prononce les expropriations et décide l'établissement des servitudes conformément à l'arrêté de cessibilité.

Les propriétaires n'acceptant pas les servitudes ainsi établies, disposent d'un délai de un an à dater du jugement les établissant, pour demander l'expropriation (art. 9 à 14 inclus, et 7 et 8 du décret du 16 mai 1959).

## **B) Indemnisation**

L'indemnité due en raison de l'établissement de la servitude correspond à la réduction permanente du droit des propriétaires des terrains grevés (article 20 du décret du 16 mai 1959).

L'indemnité due à raison des dommages causés par les travaux est à la charge du bénéficiaire. Le dommage est déterminé à l'amiable ou fixé par le tribunal administratif en cas de désaccord. En tout état de cause sa détermination est précédée d'une visite contradictoire des lieux, par l'ingénieur en chef du contrôle technique permettant d'apprécier le dommage, en présence du propriétaire ou si tel est le cas des personnes qui exploitent le terrain.

La détermination du montant des indemnités se poursuit conformément aux règles relatives à l'expropriation pour cause d'utilité publique.

La demande d'indemnité doit être présentée au plus tard dans les 2 ans à dater du moment où ont cessé les faits constitutifs du dommage.

## **C) Publicité**

Notification aux propriétaires intéressés, de l'arrêté de cessibilité dans les conditions prévues par l'article L. 13.2 du code de l'expropriation pour cause d'utilité publique.

Publication de l'arrêté de cessibilité, par voie d'affiche dans les communes intéressées et insertion dans un ou des journaux publiés dans le département (art. L. 13.2 et R. 11.20 de l'expropriation pour cause d'utilité publique).

Publication au bureau des hypothèques de la situation des immeubles, des servitudes conventionnelles ou imposées, et ce, à la diligence du transporteur.

### **III - Effets de la servitude**

#### **A) Prérrogatives de la puissance publique**

*1° - Prérrogatives exercées directement par la puissance publique*

-----  
(art.15 du décret du 16 mai 1959)

**Possibilité pour le bénéficiaire d'enfouir dans une bande de terrain de 5 mètres de largeur une ou plusieurs canalisations avec leur accessoires techniques et les conducteurs électriques nécessaires, à 0,60 mètre au moins de profondeur (distance calculée entre la génératrice supérieure des canalisations et la surface du sol).**

**Possibilité pour le bénéficiaire de construire en limite des parcelles cadastrales, les bornes de délimitation et les ouvrages de moins de 1 mètre carré de surface nécessaires au fonctionnement de la conduite.**

**Possibilité pour le bénéficiaire d'essarter et d'élaguer tous les arbres et arbustes dans la bande des 5 mètres en terrain non forestier et dans la bande de 20 mètres maximum en terrain forestier.**

**Possibilité pour le bénéficiaire et les agents de contrôle d'accéder en tout temps dans une bande de 20 mètres maximum comprenant la bande des 5 mètres pour la surveillance et éventuellement l'exécution des travaux de réparation de la conduite.**

*2° - Obligations de faire imposées au propriétaire*

-----  
**Néant.**

#### **B) Limitation au droit d'utiliser le sol**

*1° - Obligation passives (art. 16 du décret du 16 mai 1959)*

-----  
**Obligation pour les propriétaires de réserver le libre passage des agents chargés de la surveillance et de l'entretien de la conduite, ainsi que les agents de contrôle.**

**Interdiction pour les propriétaires de tout acte pouvant nuire au bon fonctionnement, à l'entretien, à la conservation de l'ouvrage, et notamment d'effectuer toute plantation d'arbres ou d'arbustes dans la bande des 5 mètres en zone non forestière ou de 20 mètres maximum en zone forestière.**

***Interdiction pour les propriétaires d'effectuer dans la bande des 5 mètres des constructions durables et des façons culturales à plus de 0,60 mètres de profondeur ou à une profondeur moindre s'il y a dérogation administrative.***

*2° - Droits résiduels du propriétaire (Art. 17 du décret du 16 mai 1959)*  
-----

***Possibilité pour le propriétaire de demander dans un délai de un an, à dater de la décision judiciaire d'institution des servitudes, l'expropriation des terrains intéressés.***

***Si, par suite de circonstances nouvelles, l'institution des servitudes vient à rendre impossible l'utilisation normale des terrains, possibilité à toute époque pour le propriétaire, de demander l'expropriation des terrains intéressés.***

<b>LOI de finances pour 1958</b>
----------------------------------

**(2e partie - Moyens des services et dispositions spéciales)  
(Dispositions relatives aux investissements) (n° 58-336 du 29 mars 1958)**

**Art. 11 :**

La construction dans la métropole des pipelines d'intérêt général destinés aux transports d'hydrocarbures liquides est autorisée par décret pris sur le rapport du ministre chargé des carburants, contresigné par le ministre des finances et par le ministre chargé des transports, sur avis conforme du conseil d'Etat. Les travaux ont le caractère de travaux publics. Le décret d'autorisation approuve, le cas échéant, le régime juridique et les statuts du bénéficiaire de l'autorisation. Les dispositions du décret n° 50-836 du 8 juillet 1950 sont étendues au bénéficiaire de l'autorisation le droit commun étant toutefois substitué à la procédure prévue par le décret du 30 octobre 1935, tant pour la réalisation des expropriations que pour l'établissement des servitudes de passage.



**LOI n° 87-565 du 22 juillet 1987**

**relative à l'organisation de la sécurité civile, à la protection  
de la forêt contre l'incendie et à la prévention des risques majeurs**

(NOR : INTX8700095L)

L'Assemblée nationale et le Sénat ont adopté,

Le Président de la République promulgue la loi  
dont la teneur suit :

**TITRE III**

**Dispositions applicables à toutes les  
canalisations**

**Art. 51** - L'article 11 de la loi de finances pour 1958 (n° 58-336 du 29 mars 1958) (deuxième partie: Moyens des services et dispositions spéciales. Dispositions relatives aux investissements), est complété par les paragraphes IV à VII ainsi rédigés :

**IV.** - Des décrets en Conseil d'Etat déterminent les catégories de canalisations de transport d'hydrocarbures liquides ou liquéfiés qui ne font pas l'objet d'une déclaration d'intérêt général et qui peuvent présenter des risques pour la sécurité des personnes et la protection de l'environnement. Ces décrets peuvent soumettre ces installations à déclaration et préciser les conditions de construction, de mise en service, d'exploitation et de surveillance nécessaires pour assurer la sécurité et la salubrité publiques. Les frais du contrôle de l'Etat sont à la charge de l'exploitant.

**V.** - Les fonctionnaires ou agents habilités à cet effet sont chargés de la surveillance des canalisations de transport d'hydrocarbures liquides ou liquéfiés, quel que soit leur statut juridique ou leur régime de construction et d'exploitation.

Ils pourront obtenir communication de tous documents utiles et procéder à toutes constatations utiles :

a) Dans les lieux publics ;

b) Dans les locaux, chantiers ou dépendances des établissements industriels ou commerciaux de toute nature dans lesquels ils auront libre accès à cet effet pendant les heures de travail ;

c) En cas d'accident dans les lieux et locaux sinistrés autres que ceux qui sont mentionnés aux a et b ci-dessus, où ils auront accès pour l'exécution de l'enquête, éventuellement par décision du juge des référés en cas de désaccord du propriétaire ou autres ayants droit.

**VI.** - Les infractions aux dispositions prises en application du présent article sont constatées par les procès-verbaux des officiers de police judiciaire ou des fonctionnaires et agents habilités à cet effet. Ces procès-verbaux sont dressés en double exemplaire dont l'un est adressé au représentant de l'Etat dans le département et l'autre au procureur de la République.

**VII.** - Lorsqu'un agent public habilité à cet effet constate que l'exploitation d'une canalisation de transport d'hydrocarbures liquides ou liquéfiés ou l'exécution de travaux ou d'activités dans son voisinage ont lieu en méconnaissance des conditions imposées en application du présent article ou menacent la sécurité des personnes ou la protection de l'environnement, il en informe le représentant de l'Etat dans le département. Celui-ci peut mettre l'exploitant, ou l'exécutant des travaux ou des activités, en demeure de satisfaire à ces conditions ou de faire cesser le danger dans un délai déterminé.

Si à l'expiration de ce délai, l'exploitant n'a pas obtempéré à cette injonction, le représentant de l'Etat peut :

- soit faire procéder d'office, aux frais de l'exploitant, à l'exécution des mesures prescrites;
- soit obliger l'exploitant à consigner entre les mains d'un comptable public une somme répondant du montant des travaux ; cette somme lui sera restituée au fur et à mesure de l'exécution des travaux ;
- soit décider la mise hors service temporaire de l'ouvrage.

En cas d'urgence, il peut aussi décider la suspension des travaux ou activités entrepris par des tiers dans le voisinage de l'ouvrage.

**DECRET n° 59-645 du 16 mai 1959**

**Portant règlement d'administration publique pour l'application  
de l'article 11 de la loi de finances n° 58-336 du 29 mars 1958  
relatif à la construction dans la métropole des pipelines d'intérêt général destinés  
aux transports d'hydrocarbures liquides ou liquéfiés sous pression**

(J.O. du 21 mai et rect. du 3 juin 1959)

TITRE II  
ACQUISITION DE TERRAINS PRIVÉS  
EXPROPRIATION ET ETABLISSEMENT  
DE SERVITUDES DE PASSAGE

**Art. 9.** - Dès l'intervention du décret d'autorisation, le bénéficiaire peut entreprendre à l'amiable :

- soit l'acquisition des terrains privés nécessaires à la construction et à l'exploitation de la conduite et des installations annexes ;

- soit la constitution sur ces terrains des servitudes de passage visées à l'article 15 ci-dessous.

Pour la réalisation de ces opérations immobilières, le bénéficiaire est assimilé à un service d'intérêt public, au sens de l'article 7 du décret n° 49-1209 du 28 août 1949.

A défaut d'accord amiable, le ministre chargé des carburants peut poursuivre, pour le compte du bénéficiaire, les acquisitions conformément à la législation et à la réglementation relatives à l'expropriation pour cause d'utilité publique, ou imposer les servitudes dans les conditions prévues par les articles 15 à 20 du présent décret.

**Art. 10.** - La demande de déclaration d'utilité publique est adressée par le bénéficiaire au ministre chargé des carburants.

A la demande de l'ingénieur en chef centralisateur visé à l'article 38, le bénéficiaire fournit, à ses frais, en un nombre suffisant d'exemplaires, les documents nécessaires à la constitution des dossiers en vue tant de l'enquête préalable visée à l'article 11 ci-dessous que la consultation des services intéressés prévue à l'article 12 ci-dessous.

**Art. 11.** - A la demande de l'ingénieur en chef centralisateur, il est procédé à l'enquête préalable à la déclaration d'utilité publique de l'opération, conformément à la réglementation relative à l'expropriation pour cause d'utilité publique.

**Art. 12.** - Le ministre chargé des carburants consulte la commission interministérielle des dépôts d'hydrocarbures à titre d'instruction mixte, par application de l'article 10 du décret du 4 août 1955 sur les travaux mixtes. Cette commission doit donner son avis dans le délai d'un mois.

**Art. 14.** - Le décret déclarant l'utilité publique est pris sur le rapport du ministre chargé des carburants et contresigné par les ministres chargés des travaux publics et des transports, de l'agriculture, de la construction et par le ministre de l'intérieur, après avis du Conseil d'Etat.

**Art. 15.** - La servitude de passage prévue à l'alinéa premier de l'article 11 de la loi de finances du 29 mars 1958 donne au bénéficiaire le droit :

1° Dans une bande de 5 mètres de largeur, d'enfouir une ou plusieurs canalisations avec leurs accessoires techniques et les conducteurs électriques nécessaires, sauf dérogations justifiées qui résulteront de l'instruction faisant l'objet des articles 12 et 13 ci-dessus, une hauteur de 0,60 mètre devra être respectée entre la génératrice supérieure des canalisations et le niveau du sol après les travaux ;

2° De construire, mais en limite des parcelles cadastrales seulement, les bornes de délimitation et les ouvrages de moins de 1 mètre carré de surface nécessaires au fonctionnement de la conduite ;

3° Dans une bande de terrain dont la largeur sera fixée par le décret déclarant l'utilité publique sans pouvoir excéder 20 mètres et dans laquelle sera incluse la bande de 5 mètres, d'accéder en tout temps audit terrain pour la surveillance et éventuellement les réparations de la conduite, les agents chargés du contrôle bénéficiant du même droit d'accès ;

4° D'essarter tous les arbres et arbustes dans la bande de terrain de 5 mètres en terrain non forestier et sur la bande large en terrain forestier ;

5° D'effectuer tous travaux d'entretien et de réparation conformément aux dispositions de l'article 21 ci-après ;

**Art. 16.** - La servitude oblige les propriétaires ou leurs ayants droit :

- à ne faire, dans la bande réduite de 5 mètres, ni constructions durables, ni façons culturales à plus de 0,60 mètre de profondeur ou à la profondeur réduite résultant des dérogations visées à l'article 15, 1° ;

- à s'abstenir de tout acte de nature à nuire au bon fonctionnement, à l'entretien et à la conservation de l'ouvrage, et notamment de toute plantation d'arbres ou d'arbustes dans la bande de 5 mètres.

Cette interdiction s'étend à toute l'étendue de la bande large dans les zones forestières.

**Art. 17.** - Le plan parcellaire des terrains établi par le bénéficiaire dans les conditions prévues par la réglementation sur l'expropriation pour cause d'utilité publique distingue les terrains pour lesquels est demandée l'expropriation totale ou partielle et ceux que le bénéficiaire désire seulement voir grever de la servitude. Au cours de l'enquête parcellaire dont l'ouverture est provoquée par le bénéficiaire, les propriétaires font connaître, en ce qui concerne les terrains à frapper de servitude, s'ils acceptent l'établissement de celles-ci ou s'ils demandent l'expropriation.

Le propriétaire qui garde le silence sur ce point est réputé, pour le déroulement de la procédure, accepter l'établissement de servitudes. Ultérieurement, toutefois, ce propriétaire peut demander l'expropriation soit à tout époque si, par suite de circonstances nouvelles, l'existence de servitudes vient à rendre impossible l'utilisation normale du terrain, soit, en l'absence de telles circonstances, pendant un délai d'un an à compter de la décision judiciaire visée à l'article 19.

A l'issue de l'enquête parcellaire, l'ingénieur en chef centralisateur peut proposer que, sur les

parcelles qu'il détermine, la servitude n'entraîne pas certains des effets prévus par les articles 15 et 16 ci-dessus, dans la mesure où cette limitation est compatible avec une exploitation normale de l'ouvrage.

**Art. 18.** - L'arrêté de cessibilité, pris sur le vu du résultat de l'enquête parcellaire, dans les conditions prévues par la réglementation relative à l'expropriation pour cause d'utilité publique, détermine les propriétés qui doivent être cédées, et celles qui seront frappées de la servitude, en distinguant éventuellement les parcelles pour lesquelles il aura été fait application du dernier alinéa de l'article précédent.

**Art. 19.** - A défaut d'accord amiable, et sur le vu des pièces constatant que les formalités rappelées au présent titre ont été accomplies, le juge compétent prononce l'expropriation ou décide l'établissement des servitudes conformément aux dispositions de l'arrêté de cessibilité.

**Art. 20.** - La procédure ultérieure, et notamment la détermination définitive du montant des indemnités, se poursuit conformément à la réglementation relative à l'expropriation pour cause d'utilité publique ; l'indemnité due en raison de l'établissement de la servitude correspond à la réduction permanente du droit des propriétaires des terrains grevés.

**Art. 21.** - L'exécution de travaux sur les terrains grevés de la servitude doit être précédée d'une visite des lieux effectuée par l'ingénieur en chef du contrôle technique visé à l'article 38 ou son délégué huit jours au moins avant le commencement des travaux.

Les personnes qui exploitent ces terrains ou, en leur absence, leurs représentants, à charge pour elles, le cas échéant, de prévenir les propriétaires qui pourraient être intéressés, seront convoquées à la visite par celui qui y procède. La convocation précisera la date et l'heure de la visite ; elle sera notifiée par lettre recommandée avec demande d'avis de réception. Le maire de la commune en sera informé.

A défaut par les intéressés de se faire représenter sur les lieux, le maire désignera d'office une personne pour opérer contradictoirement avec le représentant du bénéficiaire.

Le procès-verbal de l'opération qui doit fournir les éléments nécessaires pour apprécier le dommage ultérieur est dressé en trois expéditions destinées, une à être déposée à la mairie et les deux autres à être remises aux parties intéressées.

S'il y a accord sur l'état des lieux, les travaux peuvent être commencés aussitôt ; s'il y a désaccord, la partie la plus diligente saisit le tribunal administratif et les travaux pourront commencer aussitôt que ce tribunal aura rendu sa décision.

Lorsque l'exécution des travaux l'exige, l'ingénieur en chef du contrôle technique, ou son délégué, peut, nonobstant les dispositions qui précèdent, autoriser l'occupation immédiate et d'office ; le maire de la commune en est informé ; notification immédiate est faite par ses soins aux intéressés. Un procès-verbal de l'état des lieux est dressé dans les vingt-quatre heures en présence du maire ou de son délégué, en trois exemplaires.

**Art. 22.** - Les dommages qui résultent des travaux seront fixés, à défaut d'accord amiable, par le tribunal administratif.

Les indemnités pour dommages résultant de l'établissement ou de l'exploitation d'une conduite d'intérêt général sont entièrement à la charge du bénéficiaire qui reste responsable de toutes les conséquences dommageables de son entreprise, tant envers l'Etat, les départements et les communes qu'envers les tiers.

La demande d'indemnité doit être présentée au plus tard dans les deux ans à dater du moment où ont cessé les faits constitutifs du dommage.

<b>DECRET n° 91-1147 du 14 octobre 1991</b>
---

**relatif à l'exécution de travaux à proximité de certains ouvrages souterrains, aériens ou subaquatiques de transport ou de distribution**

(J.O. du 9 novembre 1991)  
(NOR : INDX8900094D)

Vu le code des communes, et notamment les articles L. 131-2, L. 131-13, R. 371-1 et R. 371-15 ;

Vu le code des P et T, et notamment les articles L. 69-1, R. 44-1 et R. 44-2 ;

Vu le code minier, et notamment les articles 71-2, 73 et 101 ;

Vu le code de la santé, et notamment les articles L. 19 à L.25-1 et L. 33 à L. 35-8 ;

Vu le code du travail, et notamment l'article L. 231-1 ;

Vu la loi du 15 juin 1906 sur les distributions d'énergie électrique, et notamment les articles 12 et 18 ;

Vu la loi du 15 février 1941 sur l'organisation de la production, du transport et de la distribution de gaz ;

Vu la loi n° 571 du 28 octobre 1943 modifiée relative aux appareils à pression de vapeur employés à terre et aux appareils à pression de gaz employés à terre ou à bord des bateaux de navigation intérieure, et notamment son article 2 ;

Vu la loi n° 49-1060 du 2 août 1949 modifiée relative à la construction d'un pipeline entre la basse Seine et la région parisienne et à la création d'une société de transports pétroliers par pipelines, ensemble le décret n° 50-836 du 8 juillet 1950 modifié pris pour son application ;

Vu la loi de finances pour 1958 (2<sup>e</sup> partie) n° 58-336 du 29 mars 1958, et notamment l'article 11, modifié par la loi n° 87-565 du 22 juillet 1987, ensemble le décret n° 59-645 du 16 mai 1959 modifié pris pour application dudit article 11 ;

Vu la loi n° 65-498 du 29 juin 1965 relative au transport des produits chimiques par canalisations, modifiée par la loi n° 87-565 du 22 juillet 1987, ensemble le décret n° 65-881 du 18 octobre 1965 pris pour son application ;

Vu la loi n° 80-531 du 15 juillet 1980 relative aux économies d'énergie et à l'utilisation de la chaleur, ensemble le décret n° 81542 du 13 mai 1981 pris pour son application.

Vu le décret n° 59-998 du 14 août 1959 réglementant la sécurité pour les pipelines à hydrocarbures liquides ou liquéfiés sous pression ;

Vu le décret n° 63-766 du 30 juillet 1963 relatif à l'organisation et au fonctionnement du Conseil d'Etat, et notamment l'article 21, avant-dernier alinéa ;

Vu le décret n° 65-48 du 8 janvier 1965, et notamment son titre XII relatif aux mesures spéciales de protection à prendre pour les travaux effectués au voisinage des installations électriques ;

Vu le décret n° 85-1108 du 15 octobre 1985 relatif au régime des transport de gaz combustibles par canalisations, et notamment son article 35 ;

Vu le décret n° 89-788 du 24 octobre 1989 portant application de la loi du 22 juillet 1987 relative à l'organisation de la sécurité civile, à la protection de la forêt contre l'incendie et à la prévention des risques majeurs et soumettant à déclaration et au contrôle de l'Etat certaines catégories d'ouvrages de transport d'hydrocarbures liquides ou liquéfiés ;

Vu la décision du Conseil constitutionnel en date du 23 septembre 1987,

## TITRE PREMIER DISPOSITIONS GENERALES

**Art. 1<sup>er</sup>** - Les dispositions du présent décret s'appliquent aux travaux effectués au voisinage des ouvrages souterrains, aériens ou subaquatiques indiqués ci-dessus :

- a) ouvrages de transport d'hydrocarbures liquides ou liquéfiés ;
- b) ouvrages de transport de produits chimiques ;
- c) ouvrages de transport ou de distribution de gaz ;
- d) installations électriques, et notamment les lignes électriques souterraines ou aériennes de transport ou de distribution d'électricité ;
- e) ouvrages de télécommunication, à l'exception des câbles sous-marins ;
- f) ouvrages de prélèvement et de distribution d'eau destinée à la consommation humaine en pression ou à écoulement libre ;
- g) réservoirs d'eau destinée à la consommation humaine, enterrés, en pression ou à écoulement libre ;
- h) ouvrages de transport ou de distribution de vapeur d'eau, d'eau surchauffée, d'eau chaude ou d'eau glacée;
- i) ouvrages d'assainissement.

Ces travaux et les distances à prendre en compte sont définis aux annexes I et VII du présent décret.

Le présent décret ne s'applique pas aux travaux agricoles de préparation superficielle du sol.

**Art. 2** - Les ouvrages constituant une infrastructure militaire et couverts par le secret de la défense nationale sont exclus du champ d'application du présent décret.

**Art. 3** - Pour permettre l'application des dispositions prévues aux articles 4 et 7 ci-dessus, les exploitants des ouvrages doivent communiquer aux mairies et tenir à jour, sous leur seule responsabilité, les adresses auxquelles doivent être envoyées les demandes de renseignements prévues au titre II et les

déclarations d'intention de commencement de travaux prévues au titre III.

Un plan établi et mis à jour par chaque exploitant concerné est déposé en mairie et tenu à la disposition du public. Ce plan définit, à l'intérieur du territoire communal, les zones dans lesquelles s'appliquent les dispositions des articles 4, alinéa 2 et 7, alinéa premier. Un arrêté interministériel pris dans les formes prévues à l'article 4 détermine les modalités d'application du présent article.

## TITRE II MESURES A PRENDRE LORS DE L'ELABORATION DE PROJETS DE TRAVAUX DEMANDE DE RENSEIGNEMENTS

**Art. 4** - Toute personne physique ou morale de droit public ou de droit privé, qui envisage la réalisation sur le territoire d'une commune de travaux énumérés aux annexes I à VII du présent décret, doit, au stade de l'élaboration du projet, se renseigner auprès de la mairie de cette commune sur l'existence et les zones d'implantation éventuelles des ouvrages définis à l'article 1<sup>er</sup>.

Une demande de renseignements doit être adressée à chacun des exploitants d'ouvrages qui ont communiqué leur adresse à la mairie, dès lors que les travaux envisagés se situent dans une zone définie par le plan établi à cet effet par l'exploitant concerné et déposé par lui auprès de la mairie en application de l'article 3.

Cette demande doit être faite par le maître de l'ouvrage ou le maître d'oeuvre, lorsqu'il en existe un, au moyen d'un imprimé conforme au modèle déterminé par un arrêté conjoint des ministres contre-signataires du présent décret.

Sont toutefois dispensées de la demande de renseignements auprès des exploitants d'ouvrages de transport et de distribution les personnes qui envisagent des travaux de faible ampleur ne comportant pas de fouille du sol, tels que ceux qui sont mentionnés à l'annexe VIII. Cette disposition ne dispense pas du respect des obligations énoncées à l'article 7.

Les exploitants sont tenus de répondre, dans le délai d'un mois à compter de la date de réception de la demande, au moyen d'un récépissé conforme au modèle déterminé par l'arrêté prévu au troisième alinéa.

**Art. 5** - Si la déclaration d'intention de commencement de travaux mentionnée à l'article 7 n'est pas effectuée dans le délai de six mois à compter de la demande de renseignements, cette dernière doit être renouvelée.

**Art. 6** - La consultation prévue par le présent titre exonère des obligations définies à l'article 7 ci-dessus dès lors que la réponse des exploitants fait apparaître que les travaux envisagés n'entrent pas dans le champ d'application des annexes I à VII du présent décret et dès lors que les travaux sont entrepris six mois au plus tard après la demande de renseignements mentionnée à l'article 4. Il en est de même en cas d'absence de réponse des exploitants dans le délai d'un mois prévu à l'article 4.

### TITRE III MESURES A PRENDRE PREALABLEMENT A L'EXECUTION DES TRAVAUX

#### **Déclaration d'intention de commencement de travaux**

**Art. 7** - Les entreprises, y compris les entreprises sous-traitantes ou membres d'un groupement d'entreprises, chargées de l'exécution de travaux entrant dans le champ d'application des annexes I à VII du présent décret, doivent adresser une déclaration d'intention de commencement des travaux à chaque exploitant d'ouvrage concerné par les travaux.

Cette déclaration qui est établie sur un imprimé conforme au modèle déterminé par l'arrêté prévu à l'article 4, doit être reçue par les exploitants d'ouvrages dix jours au moins, jours fériés non compris, avant la date de début des travaux.

Lorsque les travaux sont exécutés par un particulier, il lui appartient d'effectuer cette déclaration.

**Art. 8** - Les exploitants des ouvrages destinataires d'une déclaration mentionnée à l'article 7 répondent à celle-ci au moyen d'un récépissé conforme au modèle déterminé par l'arrêté prévu à l'article 4.

Cette réponse doit être reçue par l'exécutant de travaux au plus tard neuf jours, jours fériés non compris, après la date de réception de la déclaration.

**Art. 9** - En ce qui concerne les travaux effectués à proximité d'ouvrages souterrains de transport d'hydrocarbures liquides ou liquéfiés ou de produits chimiques, les exploitants arrêtent, en accord avec l'exécutant des travaux, les mesures à prendre pendant les travaux pour assurer dans l'immédiat et à terme la conservation et la stabilité des ouvrages ainsi que pour sauvegarder, compte tenu des dangers présentés par les produits transportés, la sécurité des personnes et de l'environnement. Ces mesures peuvent, en cas de risques exceptionnels pour la sécurité, comporter l'information des services départementaux d'incendie.

Les travaux ne peuvent être entrepris qu'après la communication des indications fournies par les exploitants concernés et la mise en oeuvre des mesures définies en application de l'alinéa premier. Toutefois, à défaut de réponse des exploitants concernés dans un délai fixé à l'article 8, les travaux peuvent être entrepris trois jours, jours fériés non compris, après l'envoi par l'exécutant des travaux d'une lettre de rappel confirmant son intention d'entreprendre les travaux.

L'exécutant des travaux informe les personnes qui travaillent sous sa direction, au moyen d'une consigne écrite, des mesures de protection qui doivent être mises en oeuvre lors de l'exécution des travaux. Il est tenu d'aviser l'exploitant de l'ouvrage ainsi que le maire de la commune en cas de dégradation d'un ouvrage ou de toute autre anomalie.

**Art. 10** - En ce qui concerne les travaux effectués à proximité d'ouvrages énumérés à l'article 1<sup>er</sup> autres que ceux mentionnés à l'article 9, les exploitants communiquent au moyen du récépissé prévu à l'article 8, sous leur responsabilité et avec le maximum de précisions possible tous les renseignements en leur possession sur l'emplacement de leurs ouvrages existant dans la zone où se situent les travaux projetés et y joignent les recommandations techniques écrites applicables à l'exécution des travaux à proximité desdits ouvrages.

Si les travaux, en raison de leurs conditions de réalisation telles que celles-ci sont précisées dans la déclaration souscrite par l'exécutant, rendent nécessaire le repérage, préalable et en commun, de l'emplacement sur le sol des ouvrages, les exploitants en avisent, au moyen du même récépissé, l'exécutant des travaux afin de coordonner les dispositions à prendre.



Les travaux ne peuvent être entrepris qu'après la communication des indications et recommandations fournies par les exploitants concernés. Toutefois, à défaut de réponse des exploitants concernés dans le délai fixé à l'article 8, les travaux peuvent être entrepris trois jours, jours fériés non compris, après l'envoi par l'exécutant des travaux d'une lettre de rappel confirmant son intention d'entreprendre les travaux.

**Art. 11** - En cas d'urgence justifiée par la sécurité, la continuité du service public ou la sauvegarde des personnes ou des biens, ou en cas de force majeure, les travaux indispensables peuvent être effectués immédiatement, sans que l'entreprise ou la personne qui en est chargée ait à faire de déclaration d'intention de commencement de travaux, à charge pour elle d'en aviser sans délai et si possible préalablement le maire et les exploitants.

Toutefois, pour les travaux au voisinage des installations électriques souterraines ou aériennes, l'urgence n'autorise pas l'exécutant des travaux à intervenir sans en aviser préalablement les exploitants concernés, en dehors des cas où une telle intervention est prévue par une convention particulière.

Dans les zones de servitudes protégeant les ouvrages souterrains d'hydrocarbures et de produits chimiques, l'urgence n'autorise pas l'exécutant des travaux à intervenir sans obtenir préalablement l'accord du représentant de l'Etat ou de l'exploitant de l'ouvrage.

**Art. 12** - Pour les travaux effectués à proximité des installations électriques aériennes, les services publics ou entreprises qui ont passé des conventions portant sur la sécurité avec les exploitants de ces installations ne sont pas tenus d'adresser à ceux-ci une déclaration d'intention de commencement de travaux.

**Art. 13** - Si les travaux annoncés dans la déclaration d'intention de commencement de travaux ne sont pas entrepris dans le délai de deux mois à compter de la date du récépissé, le déclarant doit déposer une nouvelle déclaration.

En cas d'interruption des travaux supérieure à deux mois, le déclarant doit aviser les exploitants des ouvrages concernés lors de la reprise de ceux-ci.

**Art. 14** - Pour la réalisation des travaux effectués au voisinage des installations électriques, par toute personne physique ou morale de droit public ou de droit privé, les conditions de mise hors tension, de mise hors d'atteinte ou de mise en oeuvre de dispositions particulières de ces

installations sont fixées par arrêté du ministre chargé de l'industrie.

**Art. 15** - L'article 36 du décret du 15 octobre 1985 relatif au régime des transports de gaz combustibles par canalisations est abrogé.

## TITRE V DISPOSITIONS FINALES

**Art. 19** - Les dispositions du présent décret s'appliquent sans préjudice des dispositions particulières édictées pour la protection de certaines catégories d'ouvrages mentionnés à l'article 1<sup>er</sup> et des mesures spécifiques imposées aux personnes relevant du code du travail, notamment par le décret du 8 janvier 1965 susvisé.

### ANNEXE I

#### **Travaux effectués au voisinage des ouvrages souterrains, aériens ou subaquatiques de transports d'hydrocarbures liquides ou liquéfiés, de transport de gaz combustibles ou de produits chimiques**

I - Tous travaux ou opérations exécutés à moins de 15 mètres de ces ouvrages et notamment :

1. Exécution de terrassements pour construction ou modification de barrages, plans d'eau, canaux ou fossés, voies ferrées, routes, parkings, ponts, passages souterrains ou aériens, fosses, terrains de sport ou de loisirs, fondations de bâtiments, de murs, de clôtures ou d'autres ouvrages ;
2. Création, entretien, reprofilage ou dragage de cours d'eau navigables ou non et de canaux, étangs ou plans d'eau de toute nature ;
3. Ouverture, exploitation de mines, de carrières à ciel ouvert, de décharges publiques ou non ;
4. Travaux de pose, déplacement ou enlèvement de canalisations, drains, branchements enterrés de toute nature et interventions diverses sur ces ouvrages ;

5. Fouilles, forages, fonçages horizontaux, défonçages, enfoncements par battage ou tout autre procédé mécanique de piquets, de pieux, palplanches, sondes perforatrices ou tout autre matériel de forage ;

6. Circulation hors voirie de véhicules pesant en charge plus de 3,5 tonnes au total, emprunts ou dépôts de matériaux ;

7. Pose d'éléments d'ancrage ou de haubannage aériens ou souterrains;

8. Travaux de génie agricole tels que drainages, sous-solages, curage de fossés ;

9. Plantations d'arbres et désouchages effectués à l'aide de moyens mécaniques ;

10. Travaux de démolition.

**II.** - Travaux et opérations exécutés à moins de 40 mètres de ces ouvrages dans l'un ou l'autre des cas suivants :

1. Lorsqu'ils comportent l'emploi d'explosifs ou sont susceptibles de transmettre des vibrations auxdits ouvrages.

2. Lorsqu'ils entraînent des fouilles, des terrassements ou des sondages atteignant une profondeur de 5 mètres.

**III.** - Tous travaux d'injection ou de consolidation du sol exécutés à moins de 50 mètres d'un ouvrage.

**IV.** - Tous les travaux et opérations exécutés à moins de 75 mètres de ces ouvrages lorsqu'ils concernent des projets de construction assujettis à la réglementation relative aux installations classées présentant des risques d'incendie ou d'explosion ou à la réglementation relative aux établissements recevant du public.

**ARRETE du 16 novembre 1994**

**pris en application des articles 3, 4, 7 et 8 du décret n° 91-1147 du 14.10.1991  
relatif à l'exécution de travaux à proximité de certains ouvrages souterrains,  
aériens ou subaquatiques de transport ou de distribution**

(J.O. du 30 novembre 1994)  
(NOR : INDG9400773A)

Vu le décret n° 91-1147 du 14 octobre 1991 relatif à l'exécution de travaux à proximité de certains ouvrages souterrains, aériens ou subaquatiques de transport ou de distribution, et notamment les articles 3, 4, 7 et 8,

**Arrêtent :**

**Art. 1<sup>er</sup>.** - Pour l'application des dispositions du décret n° 91-1147 du 14.10.1991 susvisé, on entend par "exploitant" la personne qui a la garde d'un des ouvrages désignés à l'article 1<sup>er</sup> de ce décret ou, à défaut, le propriétaire de celui-ci.

On entend par "zone d'implantation d'un ouvrage" la zone qui englobe tous les points du territoire situés à moins de cent mètres de cet ouvrage.

On entend par "commune concernée" toute commune dont un point au moins du territoire est situé à moins de cent mètres d'un ouvrage.

**Art. 2.** - Chaque exploitant doit communiquer aux mairies des communes concernées l'adresse postale complète, le numéro de téléphone et, éventuellement, du télécopieur de la personne ou de l'organisme chargé de recevoir les demandes de renseignements et les déclarations d'intention de commencement de travaux (DICT), ainsi que, lorsqu'il existe, les références de l'organisme à contacter en cas d'urgence.

Ces informations feront l'objet d'une nouvelle communication en cas de modification.

**Art. 3.** - Chaque exploitant doit établir, déposer en mairie et mettre à jour sous sa responsabilité, pour chaque commune concernée, un plan du territoire communal faisant apparaître la zone d'implantation de son ou de ses ouvrages à l'intérieur de laquelle les mesures prévues aux titres II et III du décret précité sont applicables. Ce

plan appelé "plan de zonage des ouvrages" doit comporter la date de son édition ou de sa dernière mise à jour.

Les plans orientés sont établis à une échelle égale ou supérieure à 1/25 000<sup>e</sup> et précisent la nature de l'ouvrage.

Lorsqu'un ouvrage est créé ou modifié et que le plan de zonage doit être rectifié en conséquence, l'exploitant doit transmettre à la mairie son nouveau plan mis à jour avant le début d'exécution des travaux correspondants.

**Art. 4.** - Pour les réseaux de gaz, d'électricité, d'eau, d'assainissement ainsi que le réseau de télécommunication, à l'exception des artères de transmission du réseau national de télécommunication, lorsque tous les points du territoire se trouvent à moins de cent mètres d'une canalisation de son réseau, l'exploitant peut substituer à la fourniture du plan l'envoi au maire de la commune concernée d'une lettre indiquant que la zone d'implantation des ouvrages donnant lieu à l'application des articles 4 et 7 du décret précité coïncide avec le territoire communal.

Par réseaux d'électricité, on entend les ouvrages de distribution dont la tension est égale ou inférieure à 50 000 volts.

**Art. 5.** - La mairie tient à la disposition du public les plans de zonage des ouvrages transmis ou déposés par les exploitants ainsi que les informations communiquées au titre de l'article 2.

Le maire de chaque commune concernée doit accuser réception des renseignements et documents adressés ou déposés par les exploitants en exécution des dispositions des articles 2, 3 et 4 du présent arrêté.

**Art. 6** - En application des articles 4 et 7 du décret du 14 octobre 1991 susvisé, la demande de renseignements et la déclaration d'intention de commencement de travaux sont effectuées sur des imprimés conformes aux formulaires types enregistrés au Centre d'enregistrement et de révision des formulaires administratifs sous les numéros 90-0188 et 90-0189, annexés au présent arrêté (1).

**Art. 7** - En application des articles 4 et 8 du décret du 14 octobre 1991 susvisé, les exploitants des ouvrages concernés répondent à la demande de renseignements et à la déclaration d'intention de commencement des travaux, chacun en ce qui le concerne, au moyen d'un récépissé.

Le récépissé comporte, au minimum, les renseignements figurant sur les modèles annexés au présent arrêté.

**Art. 8** - Le présent arrêté sera publié au J.O. de la République Française et prendra effet un an après sa publication.

-----  
(1) Avis paru au J.O. du 6 janvier 1995 (NOR : INDG9401525V) : les formulaires administratifs CERFA n° 90-0188 "demande de renseignements sur l'existence et l'implantation d'ouvrages souterrains, aériens ou subaquatiques" et CERFA n° 90-0189 "déclaration d'intention de commencement de travaux (DICT)" peuvent être consultés au ministère de l'industrie, des postes et télécommunications et du commerce extérieur (direction du gaz, de l'électricité et du charbon [Digec]), 97-99, rue de Grenelle, 75700 PARIS, ou sur demande écrite : une seule copie et la liste des imprimeurs qui se seront manifestés auprès du ministère de l'industrie, des postes et télécommunications et du commerce extérieur pourront être envoyées au demandeur.

**MODELE DE DECLARATION N° 1**

A....., le.....

**DECLARATION D'INTENTION DE TRAVAUX OU OPERATIONS**

à proximité d'un oléoduc à hydrocarbures  
(effectuée en application de l'arrêté préfectoral du 1er octobre 1974)

-----&O-----

Destinataire : (1).....  
.....

Déclarant - Nom en Majuscules).....  
- Prénoms.....  
- Profession.....

Adresse - N°.....Rue.....  
- Département.....Commune.....  
- Téléphone.....

Agissant pour le compte de (2) Moi-même  
Nom.....  
Adresse.....  
Téléphone.....

Lieu des travaux ou opérations :  
- Département.....  
- Commune.....  
- Localisation précise.....

Nature des travaux (joindre éventuellement en annexe tous renseignements nécessaires : description des travaux, croquis ou plans)

Date prévue pour le commencement des travaux.....

Personne chargée du projet : Moi-même (2)  
Personne, bureau d'études ou  
entreprise (2).....  
Nom.....  
Adresse.....  
Téléphone.....

Signature du déclarant :

-----  
(1) Nom et adresse du responsable de l'oléoduc  
(2) Rayer la mention inutile.

## **MODELE DE DECLARATION N° 2**

A....., le.....

### **DECLARATION D'OUVERTURE DE CHANTIER**

à proximité d'un oléoduc à hydrocarbures  
(effectuée en application de l'arrêté préfectoral du 1er octobre 1974)

-----&O-----

Destinataire (1).....  
.....

Déclarant - Nom en Majuscules).....  
- Prénoms.....  
- Profession.....

- N°.....Rue.....  
Adresse - Département..... Commune.....  
- Téléphone.....

Lieu des travaux ou opérations :

- Département.....  
- Commune.....  
- Localisation précise.....

Nature des travaux ou opérations : .....  
.....

Date prévue pour l'ouverture du chantier (3).....

Durée probable des travaux ou opérations :.....

Signature du déclarant :

- 
- (1) Nom et adresse du responsable de l'oléoduc  
(2) Personne - généralement entrepreneur - assurant l'exécution des travaux  
(3) 8 jours francs au moins après la date de la déclaration (jours fériés non compris).

**INFORMATIONS CONCERNANT LES OLEODUCS DE DEFENSE  
DE L'O.T.A.N.**

**COMMUNES DE LA C.U.D.L. CONCERNEES  
PLANCHES A L'ECHELLE 1/2 000<sup>e</sup>**

**Oléoduc Dunkerque-Cambrai**

Département : **Nord**

BEUCAMPS-LIGNY	n° 362, 363
EMMERIN	n° 366, 367, 388, 389
FOURNES-EN-WEPPES	n° 339, 361, 362
FRETIN	n° 459
HALLENES-LEZ-HAUBOURDIN	n° 363, 364, 365
HAUBOURDIN	n° 366
LOOS	n° 389, 390
SANTES	n° 364, 365, 366
TEMPLEMARS	n° 414, 436, 457, 476
WATTIGNIES.	n° 390, 391, 414

Statut de l'ouvrage : **défini par la loi n° 49-1060 du 2 août 1949  
modifiée par la loi n° 51-712 du 7 juin 1951**

Date du décret ayant prononcé l'utilité publique : **24 octobre 1955**

Consistance de la servitude

**définie par décret n° 50-836 du 8 Juillet 1950  
(J.O. du 14 juillet 1950) modifiée par décret  
n° 63-82 du 4 février 1963 (J.O. du 5 février 1963)**

**en particulier :**

**1°** dans une bande de 5 mètres de largeur (zone forte de protection) où est enfouie la conduite, il est interdit :

- d'édifier une construction en dur même si ses fondations ont une profondeur inférieure à 0,60 m
- d'effectuer des travaux de toute nature, y compris les façons culturales à plus de 0,60 m

2° l'exploitant de la canalisation a le droit, à l'intérieur d'une bande de servitude de 15 mètres de largeur maximum (incluant celle de 5 mètres) : (1)

- d'accéder en tout temps, en particulier pour effectuer les travaux d'entretien et de réparation,
- d'essarter tous arbres et arbustes,
- de construire, en limite des parcelles cadastrales, des bornes ou balises indiquant l'emplacement de la conduite.

3° le propriétaire et ses ayants-droit doivent :

- ne procéder à aucune plantation d'arbres dans la bande de 15 mètres maximum (1)
- s'abstenir de tout acte de nature à nuire au bon fonctionnement, à l'entretien et à la conservation de l'ouvrage (2)
- dénoncer, en cas de vente ou d'échange des parcelles en cause, la servitude dont elles sont grevées.

En application des dispositions du Décret n° 91.1147 du 14.10.1991 et de l'arrêté du 16.11.1994, l'ouverture d'un chantier à proximité d'un ouvrage souterrain est soumise pour des raisons de sécurité, à des formalités préalables de déclaration, dès lors que les travaux doivent être exécutés à moins de 100 m de la conduite. Les précisions sur les formalités à accomplir peuvent être obtenues auprès des services, exploitant de l'oléoduc, donc l'adresse figure ci-après.

-----  
(1) cette largeur a pu être éventuellement réduite

(2) Les abris de jardins, de chasse et de pêche, établis dans une bande de 5 mètres centrée sur la canalisation empêchent la surveillance continue de celle-ci. En conséquence leur établissement est soumis à accord préalable.



**OLEODUC DE L'ETAT EXPLOITE PAR TRAPIL**  
**SERVITUDES D'UTILITE PUBLIQUE ET DISTANCES DE SECURITE A RESPECTER**

Annexe à la fiche  
 Servitude I 1 bis

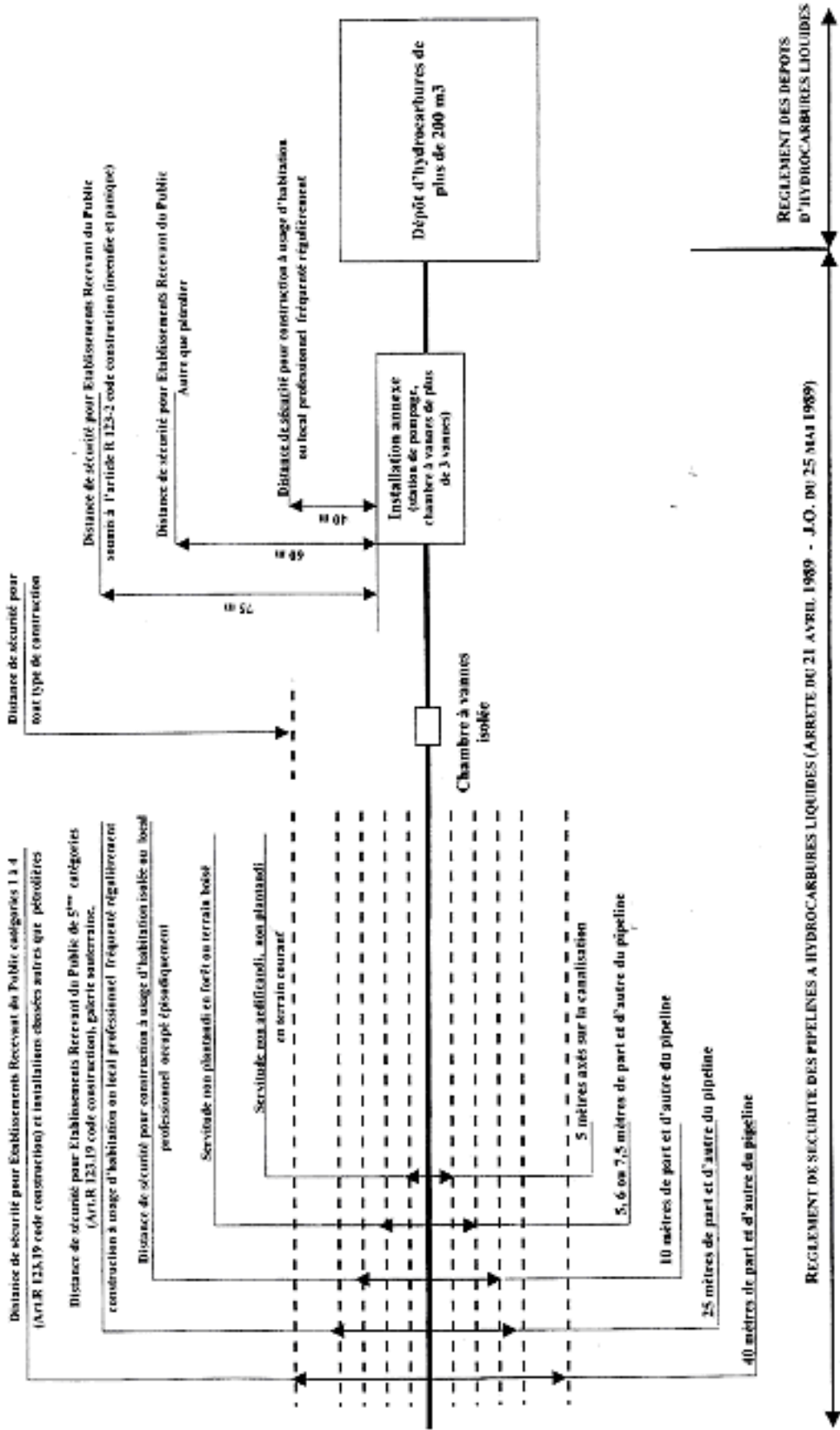

REglement DES DEPOTS D'HYDROCARBURES LIQUIDES (ARRETE DU 21 AVRIL 1989 - J.O. DU 25 MAI 1989)

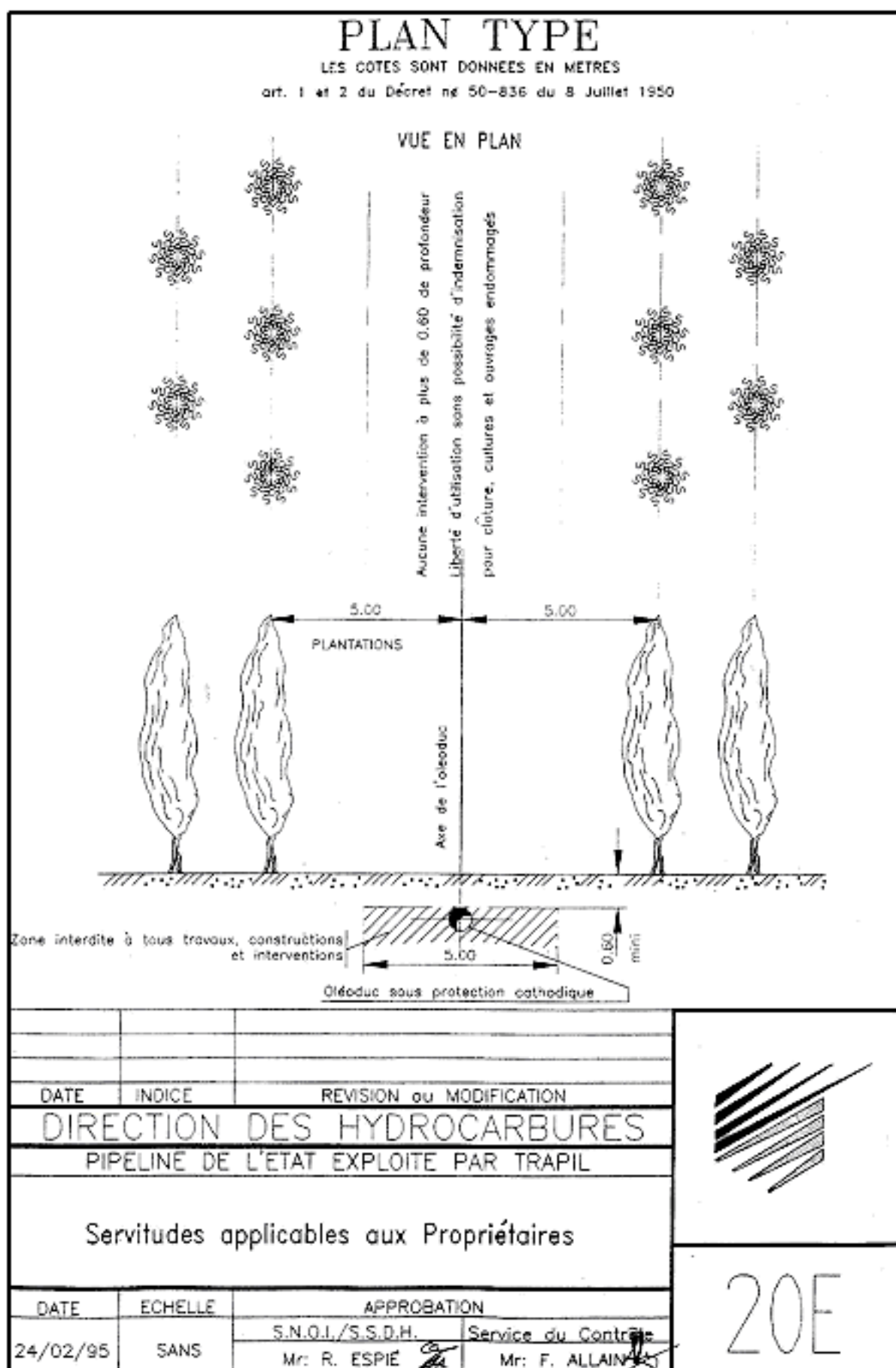

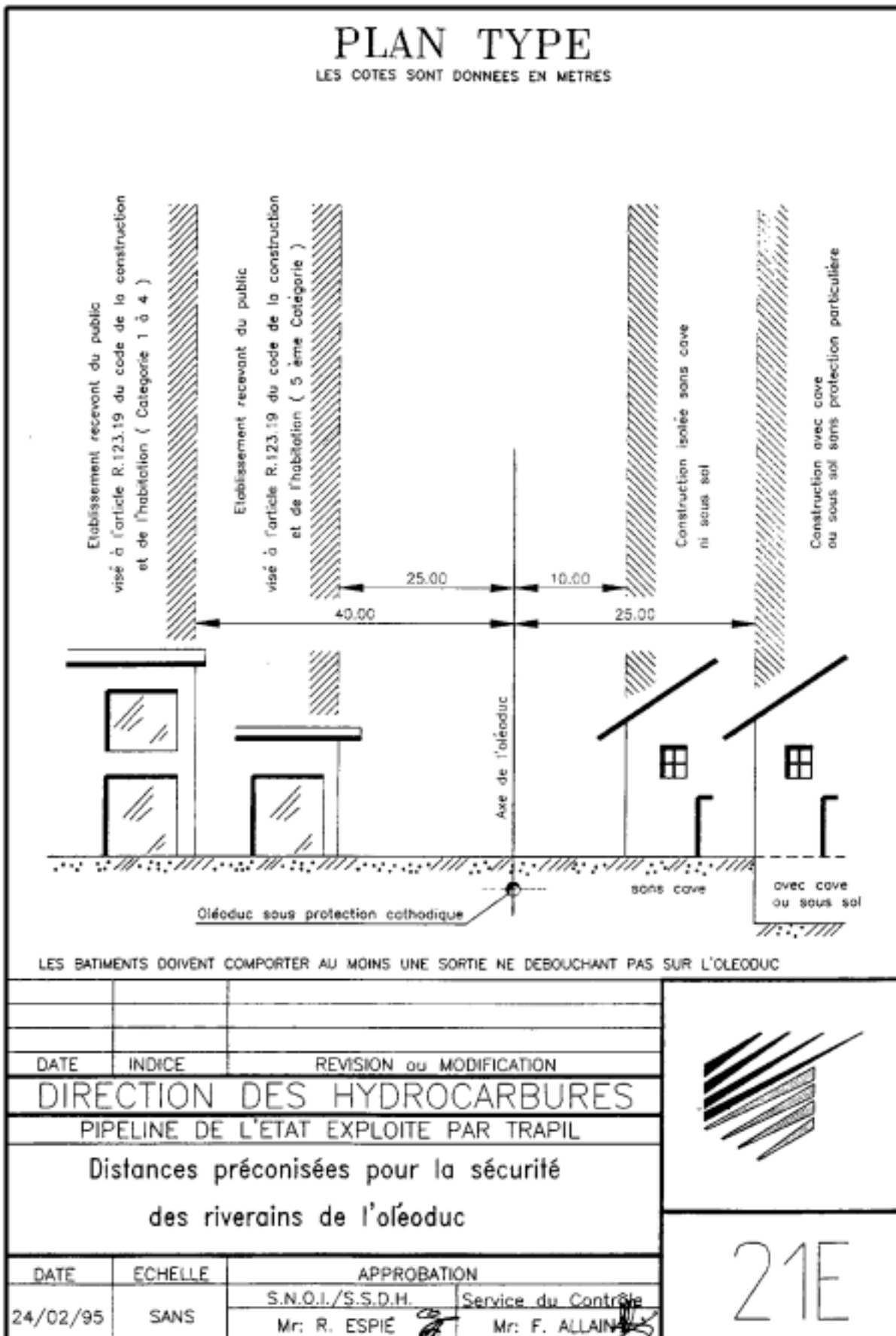

**SERVICE GESTIONNAIRE DE LA SERVITUDE**

Ministère de l'Economie, des Finances et de l'Industrie  
DIREM  
Service national des oléoducs interalliés(S.N.O.I.)

59, boulevard Vincent Auriol Télédocus 021  
75703 PARIS CEDEX 13

-----  
M. Le Directeur de la 3ème division des oléoducs de défense commune  
8-12, rue de Maréville

54524 LAXOU CEDEX

Tél. : 03 83 91 60 00

Monsieur KOBIERSKI

Tél. : 03 83 91 60 61

Fax : 03 83 91 60 70  
-----

# SERVITUDE I1bis

\*\*\*\*

## HYDROCARBURES LIQUIDES

\*\*\*\*

### I. - GENERALITES

Servitudes relatives à la construction et à l'exploitation de pipe-lines par la société d'économie mixte des transports pétroliers par pipe-lines(T.R.A.P.I.L.).

Loi n° 49-1060 du 2 août 1949 modifiée par la loi n° 51-712 du 7 juin 1951, et notamment ses articles 6 et 7.

Décret n° 50-836 du 8 juillet 1950 modifié par le décret n° 63-82 du 4 février 1963.

Ministère de l'industrie et de l'aménagement du territoire (direction générale de l'énergie et des matières premières, direction des hydrocarbures).

### II. - PROCEDURE D'INSTITUTION

#### A. - PROCEDURE

##### **a) Pipe-lines concernés**

Les pipe-lines et leurs annexes que la société d'économie mixte des transports pétroliers par pipe-lines (T.R.A.P.I.L.) est autorisée à construire et exploiter comme suit :

- entre la Basse-Seine et les dépôts d'hydrocarbures de la région parisienne (en application de l'article 6, alinéa 1, de la loi n° 49-1060 du 2 août 1949 modifiée) ;
- tous autres pipes-lines présentant un intérêt pour la défense nationale et autorisés par décret en Conseil d'Etat, en application de l'article 6 de la loi n° 49-1060 du 2 août 1949 modifiée.

##### **b) Procédures**

A défaut d'accord amiable avec les propriétaires, les servitudes dont peut bénéficier la, société de transports pétroliers par pipe-lines au titre des textes mentionnés au § I ci-dessus, sont instituées lors de la déclaration d'utilité publique des travaux (art. 7 de la loi n° 49-1060 du 2 août 1949 modifiée).

La société de transports pétroliers par pipe-lines distingue dans le plan parcellaire des terrains qu'elle établit en vue de la déclaration d'utilité publique des travaux, les terrains pour lesquels est demandée l'expropriation totale ou partielle et ceux qu'elle désire voir grever de servitudes (art. 3ter du décret n° 50-836 du 8 juillet 1950 modifié).

Au cours de l'enquête parcellaire, les propriétaires font connaître s'ils acceptent l'établissement des servitudes ou s'ils demandent l'expropriation ; le propriétaire qui garde le silence sur ce point est réputé accepter l'établissement des servitudes.

L'arrêté de cessibilité pris au vu des résultats de l'enquête parcellaire détermine les parcelles frappées de servitudes et celles qui devront être cédées.

A défaut d'accord, le juge compétent prononce les expropriations ou décide l'établissement des servitudes conformément aux dispositions de l'arrêté de cessibilité (art. 4 du décret n° 50-836 du 8 juillet 1950 modifié).

## **B - INDEMNISATION**

*(Art. 7 de la loi n° 49-1060 du 2 août 1949)*

### *Indemnisation résultant de l'institution de la servitude*

L'indemnité due en raison de l'établissement de la servitude correspond à la réduction permanente des droits des propriétaires des terrains grevés. La détermination définitive de son montant se poursuit conformément aux règles relatives à l'expropriation pour cause d'utilité publique (art. 4 du décret n° 50-836 du 8 juillet 1950 modifié).

### *Indemnisation résultant de l'exécution de travaux sur les terrains grevés de servitudes*

L'indemnité due à raison des dommages causés par les travaux est à la charge du bénéficiaire. Le dommage est déterminé à l'amiable ou fixé par le tribunal administratif en cas de désaccord. En tout état de cause, sa détermination est précédée d'une visite contradictoire des lieux effectuée par l'ingénieur en chef du contrôle technique compétent, en présence des représentants respectifs de la société des transports pétroliers par pipe-lines et des propriétaires ou des personnes qui exploitent le terrain si tel est le cas (art. 5 du décret no 50-836 du 8 Juillet 1950 modifié). La demande d'indemnité doit être présentée au plus tard dans les deux ans à dater du moment où ont cessé les faits constitutifs du dommage.

## **C - PUBLICITE**

Notification aux propriétaires intéressés, de l'arrêté de cessibilité, dans les conditions prévues par l'article L. 13-2 du code de l'expropriation pour cause d'utilité publique.

Publication de l'arrêté de cessibilité par voie d'affichage dans les communes intéressées et insertion dans un ou des journaux publiés dans le département (art. L. 13-2 et R. 11-20 du code de l'expropriation pour cause d'utilité publique).

### III. - EFFETS DE LA SERVITUDE

#### A – PREROGATIVE DE LA T.R.A.P.I.L.

##### 1° Prérogatives exercées directement par la T.R.A.P.I.L.

(Art. 7 de la loi n° 49-1060 du 2 août 1949 modifiée  
et art. 1<sup>er</sup> et 5 du décret n° 50-836 du 8 juillet 1950 modifié)

Possibilité pour le bénéficiaire d'enfouir à 0,60 mètre au moins de profondeur et dans une bande de terrain de 5 mètres de largeur comprise dans une bande de 15 mètres, une ou plusieurs canalisations avec leurs accessoires techniques et les conducteurs électriques nécessaires.

Possibilité pour le bénéficiaire de construire en limite de parcelles cadastrales, les bornes de délimitation et les ouvrages de moins de un mètre carré de surface nécessaire au fonctionnement de la conduite.

Possibilité pour le bénéficiaire d'essarter et d'élaguer tous les arbres et arbustes dans la bande de 15 mètres.

Possibilité pour le bénéficiaire ainsi que les agents de contrôle d'accéder en tout temps dans la bande des 15 mètres, pour la surveillance et la conduite de l'exécution de tous les travaux d'entretien et de réparation de celle-ci, conformément aux dispositions de l'article 5 du décret n° 50-836 du 8 juillet 1950 modifié

##### 2° Obligations de faire imposées au propriétaire

Néant

#### B. – LIMITATIONS AU DROIT D'UTILISER LE SOL

##### 1° Obligations passives

(Art. 7 de la loi n° 49-1060 du 2 août 1949 modifiée et article 2 du décret n°50-836 du 8 juillet 1950)

Obligation pour les propriétaires de réserver le libre passage des agents chargés de la surveillance et de l'entretien de la conduite, ainsi que des agents de contrôle, dans la bande de servitude de 15 mètres.

Obligation pour les propriétaires de ne pas faire dans la bande réduite de 5 mètres où sont localisées les canalisations, ni constructions en dur, ni travail à plus de 0,60 mètres de profondeur ou à une profondeur moindre s'il y a dérogation administrative.

Obligation pour les propriétaires de s'abstenir de nuire au bon fonctionnement, à l'entretien et à la conservation de l'ouvrage, et notamment d'effectuer toutes plantations d'arbres ou d'arbustes

## **2° Droits résiduels du propriétaire**

Possibilité pour le propriétaire de demander, dans le délai de un an, à dater du jugement d'institution des servitudes, l'expropriation des terrains intéressés (art. 7 de la loi n° 49-1060 du 2 août 1949 modifiée et art. 3 du décret n° 50-836 du 8 juillet 1950 modifié).

Si, par suite de circonstances nouvelles, l'institution des servitudes vient à rendre impossible l'utilisation normale des terrains, possibilité à toute époque pour les propriétaires de demander l'expropriation des terrains grevés.



## LOI N° 49-1060 DU 2 AOUT 1949

### relative à la construction d'un pipe-line entre la Basse-Seine et la région parisienne et à la création d'une Société des transports pétroliers par pipe-line

L'Assemblée nationale et le Conseil de la République ont délibéré,

L'Assemblée nationale a adopté,

Le Président de la République promulgue la loi dont la teneur suit :

**Art 1<sup>er</sup>.** - Il sera constitué une société d'économie mixte dénommée « Société des transports pétroliers par pipe-line » dont l'objet sera l'acquisition, la construction et l'exploitation de canalisations pour le transport des hydrocarbures et toutes opérations annexes.

**Art. .2.** - Les statuts de la « Société des transports pétroliers par pipe-line » seront approuvés par décret en Conseil d'Etat, pris sur le rapport du ministre des finances, du ministre chargé des affaires économiques, du ministre chargé des transports et du ministre chargé des carburants.

**Art. 3.** - Le nombre des membres du conseil d'administration ne sera pas supérieur à quinze ; l'élection du président du conseil par celui-ci sera soumise à l'agrément des ministres désignés à l'article précédent.

**Art 4.** - Les ministres chargés des transports et des carburants désigneront, par arrêté concerté, deux commissaires du Gouvernement. Les commissaires du Gouvernement pourront demander au conseil d'administration une seconde délibération au cas où ils l'estimeront utile ; ils pourront s'opposer à toute décision du conseil d'administration contraire à la politique générale du Gouvernement en matière de transports, de carburants et de combustibles. Les modalités et les effets de cette opposition seront déterminés par le règlement d'administration publique prévu à l'article 8 ci-dessous.

**Art. 5.** - Le capital social sera souscrit à concurrence de 51 p. 100 au moins et de 55 p. 100 au plus par l'Etat, par des personnes morales de droit public et par des sociétés soumises au contrôle financier de l'Etat qui accepteront de participer à la constitution de la société.

La part de l'Etat dans le capital social sera de 31 p. 100 et ne pourra en aucun cas être aliéné. Cette part pourra s'augmenter éventuellement de la part non souscrite par les personnes morales ou les sociétés visées à l'alinéa précédent. Elle sera constituée par l'apport :

- 1° D'une partie des canalisations du pipe-line Donges-Montargis;
- 2° D'une somme d'un montant égal à celui de la cession éventuelle des canalisations du pipe-line Donges-Montargis, non utilisées pour le pipe-line prévu à l'article 6 ci-dessous;
- 3° Du prélèvement sur les disponibilités de la caisse de compensation du pétrole et des produits dérivés, constituée par le décret du 9 mars 1919, des sommes nécessaires pour compléter la souscription de la totalité de sa part du capital telle qu'elle aura été fixée dans l'acte de société.

**Art. 6.** - La Société des transports pétroliers par pipe-line est autorisée à construire et à exploiter un pipe-line et ses annexes pour le transport des hydrocarbures entre la Basse-Seine et les dépôts d'hydrocarbures de la région parisienne dans les conditions précisées à l'article 7 ci-dessous.

**Art. 7.** - Les travaux afférents à la construction et à l'exploitation du pipe-line prévus à l'article précédent auront le caractère de travaux publics.

La Société des transports pétroliers par pipe-line pourra, après entente avec les services publics affectataires, utiliser dans la mesure nécessaire le domaine public et ses dépendances.

Elle prendra possession des terrains privés dont elle aura besoin pour la construction et l'exploitation du pipe-line à l'amiable ou, à défaut, dans les conditions prévues par le décret du 30 octobre 1935 relatif à l'expropriation et à l'occupation temporaire des propriétés nécessaires aux travaux militaires ; les attributions conférées par ce décret aux ministres militaires seront exercées par le ministre chargé des carburants.

La Société des transports pétroliers par pipe-line pourra, en outre, être autorisée à établir les canalisations sur des terrains dont elle n'aura pas la propriété; les possesseurs de terrains grevés de la servitude de passage seront tenus de s'abstenir de tout acte susceptible de nuire au bon fonctionnement du pipe-line. L'assujettissement de la servitude donnera droit à une indemnité ; cette indemnité sera fixée, à défaut d'entente amiable, par l'autorité compétente pour se prononcer sur le montant de l'indemnité d'expropriation.

Lorsque le passage des canalisations mettra obstacle à l'utilisation normale des terrains et que le propriétaire en aura formulé la demande, la Société devra procéder à l'acquisition desdits terrains.

**Art. 8.-** Un ou plusieurs règlements d'administration publique détermineront les conditions d'application de la présente loi et, en particulier, celles de l'article 7.

Ces règlements d'administration publique seront contresignés, en ce qui le concerne, par le ministre de la reconstruction et de l'urbanisme.

Ils préciseront notamment les conditions dans lesquelles les projets d'exécution seront, avant toute mise à exécution, soumis pour avis au comité d'aménagement de la région parisienne ainsi qu'aux commissions départementales d'urbanisme des autres départements intéressés.

Ils fixeront notamment les formalités qui devront être observées de façon à permettre aux propriétaires et aux possesseurs de terrains susceptibles d'être grevés de la servitude de passage de présenter leurs observations avant l'occupation des terrains.

La présente loi sera exécutée comme loi de l'Etat.

Fait à Paris le 2 août 1949

VINCENT AURIOL

Par le Président de la  
République :  
*Le président du conseil des  
ministres,*  
HENRI QUEUILLE

*Le ministre des finances et des affaires  
économiques,*  
MAURICE PETSCHÉ

*Le ministre de la défense  
nationale,*  
PAUL RAMADIER

*Le ministre des travaux publics, des  
transports et du tourisme,*  
CHRISTIAN PINEAU

*Le Ministre de l'industrie et,  
du commerce*  
ROBERT LACOSTE

*Le ministre de la reconstruction et de  
l'urbanisme,*  
EUGENE CLAUDIUS-PETIT

## LOI N° 50-839 DU 6 JUILLET 1950

### portant règlement d'administration publique pour l'application des articles 7 et 8 de la loi n° 49-1060 du 2 août 1949 relative à la construction d'un pipe-line entre la Basse-Seine et la région parisienne et à la création d'une Société des transports pétroliers par pipe-line

Le président du conseil des ministres,

Sur le rapport du ministre de l'industrie et du commerce, du garde des sceaux, ministre de la justice, du ministre de la reconstruction et de l'urbanisme,

Vu le décret du 30 octobre 1935 sur l'expropriation et l'occupation temporaire des propriétés nécessaires aux travaux militaires;

Vu la loi n° 49-1060 du 2 août 1949 relative à la construction d'un pipe-line entre la Basse-Seine et la région parisienne et à la création d'une Société des transports pétroliers par pipe-line, en particulier son article 8 aux termes notamment duquel: « Un ou plusieurs règlements d'administration publique détermineront les conditions d'application de la présente loi et, en particulier, celles de son article 7...

Le Conseil d'Etat entendu,

Décète:

**Art. 1<sup>er</sup>** - La servitude de passage prévue à l'article 7 de la loi du 2 août 1949, relative à la construction d'un pipe-line entre la région parisienne et la Basse-Seine et à la création d'une Société des transports pétroliers par pipe-line, donne, à la Société des transports pétroliers par pipe-line, le droit, à l'intérieur d'une bande de terrain large de 15 mètres :

1° De faire passer dans le sol une ou plusieurs canalisations, avec Jours accessoires techniques et les conducteurs électriques nécessaires; tous ces ouvrages seront localisés à l'intérieur d'une bande de terrain de 5 mètres (comprise dans celle de 15 mètres) où ils devront être enfouis à plus de 60 centimètres de profondeur.;

2° De construire, mais en limite des parcelles cadastrales seulement, les bornes et ouvrages nécessaires au fonctionnement du pipe-line, de moins d'un mètre carré de surface;

3° D'accéder en tout temps audit terrain; les fonctionnaires chargés du contrôle bénéficient du même droit d'accès ;

4° D'essarter tous arbres et arbustes;

5° D'effectuer tous travaux d'entretien et de réparations conformément aux dispositions de l'article 5 ci-après.

Afin notamment d'assurer le maintien de certaines situations de fait compatibles avec le bon fonctionnement du pipe-line et sauf opposition de la Société des transports pétroliers par pipe-line, le président du tribunal, dans l'ordonnance prévue à l'article 3 ci-après, peut limiter les droits résultant de la servitude.

**Art. 2.** - La servitude oblige les propriétaires ou leurs ayants droit :

- à ne faire, dans la bande réduite de 5 mètres où sont localisées les canalisations, ni constructions en dur, ni travail à plus de 60 centimètres de profondeur;
- à s'abstenir de tout acte de nature à nuire au bon fonctionnement, à l'entretien et à la conservation de l'ouvrage et, notamment, à toute plantation d'arbres ou d'arbustes.

**Art. 3.** - Sous réserve des dispositions de l'article 4 ci-après, la servitude de passage est établie dans les conditions où est prononcée l'expropriation des terrains nécessaires aux travaux militaires, conformément au décret du 30 octobre 1935.

Conformément aux dispositions de la loi du 2 août 1949 susvisée, le président du tribunal prononce l'expropriation ou décide l'établissement des servitudes en en limitant, le cas échéant, le champ d'application; il peut cependant, tout à la fois prononcer l'expropriation des terrains compris dans la bande de 5 mètres où seront enfouies les canalisations et, dans la limite maximum d'une bande expropriée ou grevée de servitudes de 15 mètres de largeur totale, frapper de servitude les terrains contigus. Le président du tribunal doit, si le propriétaire en fait la demande, prononcer l'expropriation des terrains clos et attenants à une habitation.

**Art:4.** - Les personnes intéressées sont convoquées à la descente sur les lieux prévue à l'article 4 du décret du 30 octobre 1935 susvisé par une lettre recommandée, avec demande d'avis de réception à cette lettre sont jointes une copie, du présent décret et la liste, approuvée par le ministre chargé, des carburants, des parcelles cadastrales dont la Société demande l'expropriation totale ou partielle et de celle qu'elle désire voir grever de la servitude.

Au cours de l'accomplissement des formalités prévues à l'article 5 du décret du 30 octobre 1935, la Société des transports pétroliers par pipe-line précise sur le terrain l'objet de ses demandes et, à moins qu'ils ne l'aient fait antérieurement, les propriétaires font connaître s'ils acceptent l'établissement de servitudes ou demandent l'expropriation.

Le propriétaire qui garde le silence est réputé pour le déroulement de la procédure accepter l'établissement des servitudes. Ultérieurement toutefois, ce propriétaire peut demander l'expropriation, soit à toute époque, si, par suite de circonstances nouvelles, l'existence de servitudes vient à rendre impossible l'utilisation normale du terrain, soit, en l'absence de telles circonstances, pendant un délai d'un an après l'accomplissement des dites formalités.

Dans le cas où le propriétaire demande l'expropriation, le procès-verbal prévu aux articles 7 et 8 du décret susvisé du 30 octobre 1935 est établi conformément à ces articles; l'expert doit toutefois indiquer si l'utilisation normale du terrain peut ou non être maintenue; il doit recueillir sur ce point l'avis des autres experts et les observations des parties.

Dans le cas où le propriétaire accepte l'établissement de la servitude et sauf demande de la Société, le procès-verbal n'indique que les éléments nécessaires à la fixation de l'indemnité due en raison de cet établissement.

Pour les parcelles qui ne sont pas expropriées, l'ordonnance du président du tribunal fixe seulement l'indemnité provisionnelle définie au 2<> de l'article 10 du décret précité du 30 octobre 1935.

Les formalités ultérieures et notamment la détermination définitive du montant des indemnités se poursuivent de la même façon pour les parcelles expropriées et pour celles grevées de la servitude; l'indemnité due en raison de l'établissement de la servitude correspond à la réduction permanente des droits des intéressés.

**Art. 5.** - L'exécution de travaux sur les terrains grevés de la servitude définie à l'article 1<sup>er</sup> doit être précédée d'une visite des lieux effectuée par l'ingénieur en chef du contrôle ou son délégué, dix jours au moins avant son commencement. Les personnes qui exploitent ces terrains ou, en leur absence, leurs représentants, à charge pour elles, le cas échéant, de prévenir les propriétaires qui pourraient être intéressés, seront convoquées à cette visite par l'ingénieur en chef du contrôle ou son délégué ; la convocation précisera la date et l'heure de la visite ; elle sera notifiée par lettre recommandée avec demande d'avis de réception. Le maire de la commune en sera informé.

A défaut par les intéressés de se faire représenter sur les lieux, le maire désigné d'office une personne pour opérer contradictoirement avec le représentant de la Société.

Le procès-verbal de l'opération qui doit fournir les éléments nécessaires pour évaluer le dommage est dressé en trois expéditions destinées, l'une à être déposée à la mairie, les deux autres à être remises aux parties intéressées.

S'il y a accord sur l'état des lieux, les travaux peuvent être commencés aussitôt ; s'il y a désaccord, la partie la plus diligente saisit le conseil de préfecture et les travaux pourront commencer aussitôt que le conseil aura rendu sa décision.

En cas d'urgence, le chef du service du contrôle, ou son délégué, peut, nonobstant les dispositions qui précèdent, autoriser l'occupation immédiate et d'office; le maire de la commune en est informé; notification immédiate est faite par ses soins aux intéressés. Un procès-verbal de l'état des lieux est dressé dans les vingt-quatre heures en présence du maire, ou de son délégué, en trois exemplaires comme ci-dessus.

Les dommages qui résultent de ces travaux et, de manière générale, tous ceux que ne couvre pas l'indemnité allouée à la suite de la procédure prévue à l'article 5 sont fixés, à défaut d'accord amiable, par le conseil de préfecture. La demande d'indemnité doit être présentée au plus tard dans les deux ans à partir du moment où ont cessé les faits constitutifs du dommage.

**Art. 6.** - Un arrêté du ministre chargé des carburants, pris après avis de la commission interministérielle des dépôts d'hydrocarbures, déterminera les mesures propres à assurer la police et la sûreté du pipe-line. Les fonctionnaires du service du contrôle et les agents de la Société des transports pétroliers par pipe-line pourront être assermentés afin, concurremment avec les officiers et les agents de la police judiciaire, de dresser procès-verbal des faits susceptibles de nuire directement ou indirectement au bon fonctionnement, à l'entretien et à la conservation du pipe-line.

**Art. 7.** - Les documents soumis aux conférences entre services qui procéderont à la déclaration d'utilité publique des projets d'exécution du pipe-line seront communiqués au ministre de la reconstruction et de l'urbanisme par le ministre chargé des carburants en vue de leur examen soit par le service de l'aménagement de la région parisienne et le comité d'aménagement de la région parisienne, soit par les services départementaux de l'urbanisme et de l'habitation et les commissions départementales d'urbanisme intéressés.

**Art. 8.**- Le ministre de l'industrie et du commerce, le garde des sceaux, ministre de la justice, le ministre de la reconstruction et de l'urbanisme sont chargés, chacun en ce qui le concerne, de l'exécution du présent décret, qui sera publié au Journal officiel de la République française.

Fait à Paris, le 8 juillet 1950.

HENRI QUEUILLE

Par le président du conseil des ministres:

Le ministre de l'industrie et du commerce,

JEAN-MARIE LOUVEL

Le garde des sceaux, ministre de la justice,

RENE MAYER

Le ministre de la reconstruction et de l'urbanisme,

EUGENE CLAUDIUS-PETIT

**LOI N° 51-712 DU 7 JUIN 1951**

**portant modification de la loi n° 49-1060 du 2 août 1949 relative à la construction d'un pipe-line entre la Basse-Seine et la région parisienne et à la création d'une Société des transports pétroliers par pipe-line**

L'Assemblée nationale et le Conseil de la République ont délibéré,

L'Assemblée nationale a adopté,

Le Président de la République promulgue la loi dont la teneur suit :

Art. 1<sup>er</sup>.- Il est ajouté à l'article 6 de la loi no 49-1060 du 2 août 1949 un deuxième alinéa ainsi conçu: «Ladite Société pourra également être autorisée à construire et à exploiter tous autres pipe-lines et leurs annexes présentant un intérêt pour la défense nationale. Cette autorisation sera accordée par décret en Conseil d'Etat pris sur le rapport du ministre de la défense nationale, du ministre des finances et des affaires économiques, du ministre chargé des carburants et du ministre des travaux publics, des transports et du tourisme. Les conditions dans lesquelles seront assurées la construction et l'exploitation de ces pipe-lines et de leurs annexes seront déterminées par des conventions signées, au nom de l'Etat, par les mêmes ministres.»

Art. 2. - L'alinéa 1<sup>er</sup> de l'article 7 de la loi n° 49-1060 du 2 août 1949 est remplacé par les dispositions suivantes :

«Les travaux afférents à la construction et à l'exploitation des pipe-lines prévus à l'article précédent ont le caractère de travaux publics intéressant directement la défense nationale. La déclaration d'utilité publique et la déclaration de l'urgence de ces travaux seront prononcées par décret en Conseil d'Etat pris sur le rapport du ministre de la défense nationale, du ministre des finances et des affaires économiques, du ministre de la reconstruction et de l'urbanisme, du ministre chargé des carburants et du ministre des travaux publics, des transports et du tourisme.»

La présente loi sera exécutée comme loi de l'Etat.

Fait à Paris, le 7 juin 1951.

VINCENT AURIOL

Par le Président de la République:  
*Le président du conseil des ministres,*  
HENRI QUEUILLE

Le ministre de la défense nationale  
JULES MOCIL

*Le ministre des finances et des affaires*  
*économiques*  
MAURICE PETSCHÉ

Le ministre du budget  
EDGARFAURE

*Le ministre des travaux publics et des*  
*transports et du tourisme*  
ANTOINE PINAY

Le ministre de l'industrie et du commerce  
JEAN-MARIE LOUVEL

Le ministre de la reconstruction  
et de l'urbanisme,  
EUGENE CLAUDIUS-PETIT



## DECRET N° 63-82 DU 4 FEVRIER 1963

### portant règlement d'administration publique pour l'application de la loi du 2 août 1948 et relatif aux travaux entrepris par la Société des transports pétroliers par pipe-line

Le Premier ministre,

Sur le rapport du ministre de l'industrie, du garde des sceaux, ministre de la justice, et du ministre de la construction,

Vu la loi n° 49-1060 du 2 août 1949 relative à la construction d'un pipe-line entre la Basse-Seine et la région parisienne et à la création d'une Société des transports pétroliers par pipe-line, modifiée par la loi n° 51-712 du 7 juin 1951, et notamment son article 8, aux termes duquel «un ou plusieurs règlements d'administration publique détermineront les conditions d'application de la présente loi, et en particulier celles de l'article 7»;

Vu le décret no 50-836 du 8 juillet 1950 portant règlement d'administration publique pour l'application des articles 7 et 8 de la loi du 2 août 1949 susvisée;

Vu la loi n° 50-1561 du 22 décembre 1950 portant règlement d'administration publique pour l'application de ladite loi du 2 août 1949 en ce qui concerne les pouvoirs des commissaires du Gouvernement, le contrôle technique, la police et la sécurité;

Vu l'ordonnance n° 58-997 du 23 octobre 1958 modifiée portant réforme des règles relatives à l'expropriation pour cause d'utilité publique;

Vu la loi n° 62-898 du 4 août 1962 tendant à accélérer la mise en œuvre de travaux publics;

Vu l'article 11 de la loi n° 58-336 du 29 mars 1958 portant loi de finances pour l'année 1958, ensemble le décret n° 59-645 du 16 mai 1959 portant règlement d'administration publique pour son application et relatif à la construction dans la métropole des pipe-lines d'intérêt général destinés aux transports d'hydrocarbures liquides ou liquéfiés;

Le Conseil d'Etat entendu,

Décète :

**Art. 1<sup>er</sup>** - Les articles 3, 4 et 5 du décret du 8 juillet 1950 susvisé sont remplacés par les dispositions suivantes :

« **Art. 3.**- Pour la réalisation des opérations immobilières prévues au présent décret, la Société des transports pétroliers par pipe-line est assimilée à un service d'intérêt public au sens de l'article 7 du décret n° 49-1209 du 28 août 1949.

« A défaut d'accord amiable, le ministre chargé des carburants peut soit poursuivre pour le compte de la Société des transports pétroliers par pipe-line les acquisitions conformément à la législation et à la réglementation relatives à l'expropriation pour cause d'utilité publique, soit imposer les servitudes dans les conditions fixées aux articles 1<sup>er</sup> et 2 ci-dessus.

« **Art. 3bis.** - La demande de déclaration d'utilité publique est adressée par la Société des transports pétroliers par pipe-line au ministre chargé des carburants.

«A la demande de l'ingénieur en chef compétent, en vertu de l'article 38 du décret du 16 mai 1959, la Société fournit à ses frais, en un nombre suffisant d'exemplaires, les documents nécessaires à la constitution des dossiers en vue tant de l'enquête préalable visée à l'alinéa ci-dessous que de la consultation des services intéressés prévue à l'article 3 ter.

«A la demande du même ingénieur en chef, il est procédé à l'enquête préalable à la déclaration d'utilité publique de l'opération conformément à la réglementation relative à l'expropriation pour cause d'utilité publique.

«**Art. 3ter.**- Le ministre chargé des carburants provoque une conférence entre les services intéressés et invite la Société des transports pétroliers par pipe-line à présenter ses observations et à faire de nouvelles propositions pour la réalisation de l'opération, dans le cas où des objections auraient été formulées au cours de l'instruction.

« Le ministre chargé des carburants consulte la commission interministérielle des dépôts d'hydrocarbures à titre d'instruction mixte, par application de l'article 10 du décret du 4 août 1955 sur les travaux mixtes. Cette commission doit donner son avis dans le délai d'un mois.

«Le plan parcellaire des terrains, établi par la Société des transports pétroliers par pipe-line dans les conditions prévues par la réglementation sur l'expropriation pour cause d'utilité publique, distingue les terrains pour lesquels est demandée l'expropriation totale ou partielle et ceux que la Société désire seulement voir grever de la servitude. Au cours de l'enquête parcellaire dont l'ouverture est provoquée par la Société, les propriétaires font connaître, en ce qui concerne les terrains frappés de servitudes, s'ils acceptent l'établissement de celles-ci ou s'ils demandent l'expropriation.

«Le propriétaire qui garde le silence sur ce point est réputé, pour le déroulement de la procédure, accepter l'établissement de servitudes. Ultérieurement, toutefois, ce propriétaire peut demander l'expropriation soit à toute époque, si, par suite de circonstances nouvelles, l'existence des servitudes vient à rendre impossible l'utilisation normale du terrain, soit, en l'absence de toutes circonstances, dans le délai d'un an à compter de la décision judiciaire visée à l'article 4.

«**Art, 4.-** A l'issue de l'enquête parcellaire, l'ingénieur en chef compétent peut proposer que, sur les parcelles qu'il détermine, la servitude n'entraîne pas certains des effets prévus par les articles 1<sup>er</sup> et 2 ci-dessus dans la mesure où cette limitation est compatible avec une exploitation normale de l'ouvrage.

«L'arrêté de cessibilité, pris sur le vu du résultat de l'enquête parcellaire, dans les conditions prévues par la réglementation relative à l'expropriation pour cause d'utilité publique, détermine les propriétés qui doivent être cédées et celles qui seront frappées de la servitude, en distinguant éventuellement les parcelles pour lesquelles il aura été fait application de l'alinéa précédent.

«A défaut d'accord amiable et sur le vu des pièces constatant que les formalités rappelées au présent décret ont été accomplies, le juge compétent prononce l'expropriation ou décide l'établissement des servitudes conformément aux dispositions de l'arrêté de cessibilité.

«La procédure ultérieure, et notamment la détermination définitive du montant des indemnités, se poursuit conformément à la réglementation relative à l'expropriation pour cause d'utilité publique; l'indemnité due en raison de l'établissement de la servitude correspond à la réduction permanente du droit des propriétaires des terrains grevés.

«**Art. 5.** - L'exécution de travaux sur les terrains grevés de la servitude doit être précédée d'une visite des lieux effectuée par l'ingénieur en chef compétent huit jours au moins avant le commencement des travaux.

« Les personnes qui exploitent ces terrains ou, en leur absence, leurs représentants, à charge pour elles, le cas échéant, de prévenir les propriétaires qui pourraient être intéressés, seront convoquées à la visite par celui qui y procédera. La convocation précisera la date et l'heure de la visite; elle sera notifiée "par lettre recommandée avec demande d'avis de réception. Le maire de la commune en sera informé.

«A défaut par les intéressés de se faire représenter sur les lieux, le maire désignera d'office une personne pour opérer contrairement avec le représentant de la Société.

«Le procès-verbal de l'opération, qui doit fournir les éléments nécessaires pour apprécier le dommage ultérieur, est dressé en trois expéditions destinées, une à être déposée à la mairie et les deux autres à être remises aux parties intéressées.

«S'il y a accord sur l'état des lieux, les travaux peuvent être commencés aussitôt ; s'il y a désaccord, la partie la plus diligente saisit le tribunal administratif et les travaux pourront commencer aussitôt que le tribunal aura rendu sa décision.

« Lorsque l'exécution des travaux l'exige, l'ingénieur en chef du contrôle technique peut, nonobstant les dispositions qui précèdent, autoriser l'occupation immédiate et d'office; le maire de la commune en est informé; notification immédiate est faite par ses soins aux intéressés. Un procès-verbal de l'état des lieux est dressé dans les vingt-quatre heures en présence du maire ou de son délégué, en trois exemplaires.

« Les dommages qui résultent des travaux seront fixés, à défaut d'accord, amiable, par le tribunal administratif.

«Les indemnités pour dommages résultant de l'établissement ou de l'exploitation d'une conduite d'intérêt général sont entièrement à la charge de la Société des transports pétroliers par pipe-line, qui reste responsable de toutes les conséquences dommageables de son entreprise, tant envers l'État, les départements et les communes qu'envers les tiers.

« La demande d'indemnité doit être présentée au plus tard dans les deux ans à dater du moment où ont cessé les faits constitutifs du dommage.»

**Art. 2.-** Les dispositions des articles 23 à 32 du décret susvisé du 16 mai 1959 concernant l'occupation du domaine public et la traversée d'ouvrages d'intérêt public sont rendues applicables aux ouvrages entrepris par la Société des transports pétroliers par pipe-line, à l'exception de ceux de ces ouvrages qui sont construits ou exploités pour le compte de l'Etat. La Société des transports pétroliers par pipe-line est, pour l'application dudit décret, assimilée à un bénéficiaire d'autorisation.

**Art. 3. -** L'article 38 du décret susvisé du 16 mai 1959 concernant le contrôle est rendu applicable aux ouvrages entrepris par la Société des transports pétroliers par pipe-line. Le taux et la destination des redevances afférentes à la surveillance des épreuves en usine et sur place, telles que cette surveillance est prévue à l'alinéa 2 dudit article 38, seront déterminés par un arrêté conjoint du ministre chargé des carburants et du ministre des finances et des affaires économiques.

**Art. 4. -** Lorsque les ouvrages sont construits ou exploités pour le compte de l'Etat aux termes de conventions passées en application du deuxième alinéa de l'article 6 de la loi du 2 août 1949 susvisée, modifiée par la loi du 7 juin 1951, les attributions dévolues par le présent décret à l'ingénieur en chef du contrôle sont exercées par les fonctionnaires désignés par les ministres intéressés.

**Art. 5.-** L'article 4 du décret n° 50-1561 du 22 décembre 1950 relatif au contrôle de la Société des transports pétroliers par pipe-line et le décret n° 55-179 du 2 février 1955 relatif à l'utilisation du domaine public par ladite société sont abrogés.

**Art. 6. -** Le ministre de l'industrie, le garde des sceaux, ministre de la justice, le ministre des travaux publics et des transports, le ministre de l'intérieur, le ministre de la construction, le ministre des armées, le ministre des finances et des affaires économiques et le secrétaire d'Etat au budget sont chargés, chacun en ce qui le concerne, de l'exécution du présent décret qui sera publié au *Journal officiel* de la République française.

Fait à Paris, le 4 février 1963.

Le Premier ministre,  
 Sur le rapport du ministre d'Etat, ministre de l'économie, des finances et du budget, du ministre délégué à l'industrie et au commerce extérieur et du ministre délégué aux postes et télécommunications,  
 Vu la Constitution, et notamment son article 37, alinéa 2 ;  
 Vu le code des communes, et notamment les articles L. 131-2, L. 131-13, R. 371-1 et R. 371-15 ;  
 Vu le code des P. et T., et notamment les articles L. 69-1, R. 44-1 et R. 44-2 ;  
 Vu le code minier, et notamment les articles 71-2, 73 et 101 ;  
 Vu le code de la santé, et notamment les articles L. 19 à L. 25-1 et L. 33 à L. 35-8 ;  
 Vu le code du travail, et notamment l'article L. 231-1 ;  
 Vu la loi du 15 juin 1906 sur les distributions d'énergie électrique, et notamment les articles 12 et 18 ;  
 Vu la loi du 15 février 1941 sur l'organisation de la production, du transport et de la distribution du gaz ;  
 Vu la loi n° 571 du 28 octobre 1943 modifiée relative aux appareils à pression de vapeur employés à terre et aux appareils à pression de gaz employés à terre ou à bord des bateaux de navigation intérieure, et notamment son article 2 ;  
 Vu la loi n° 49-1060 du 2 août 1949 modifiée relative à la construction d'un pipeline entre la basse Seine et la région parisienne et à la création d'une société de transports pétroliers par pipelines, ensemble le décret n° 50-836 du 8 juillet 1950 modifié pris pour son application ;  
 Vu la loi de finances pour 1958 (2e partie) n° 58-336 du 29 mars 1958, et notamment l'article 11, modifié par la loi n° 87-565 du 22 juillet 1987, ensemble le décret n° 59-645 du 16 mai 1959 modifié pris pour l'application dudit article 11 ;  
 Vu la loi n° 65-498 du 29 juin 1965 relative au transport des produits chimiques par canalisations, modifiée par la loi n° 87-565 du 22 juillet 1987, ensemble le décret n° 65-881 du 18 octobre 1965 pris pour son application ;  
 Vu la loi n° 80-531 du 15 juillet 1980 relative aux économies d'énergie et à l'utilisation de la chaleur, ensemble le décret n° 81-542 du 13 mai 1981 pris pour son application ;  
 Vu le décret n° 59-998 du 14 août 1959 réglementant la sécurité pour les pipelines à hydrocarbures liquides ou liquéfiés sous pression ;  
 Vu le décret n° 63-766 du 30 juillet 1963 relatif à l'organisation et au fonctionnement du Conseil d'Etat, et notamment l'article 21, avant-dernier alinéa ;  
 Vu le décret n° 65-48 du 8 janvier 1965, et notamment son titre XII relatif aux mesures spéciales de protection à prendre pour les travaux effectués au voisinage des installations électriques ;  
 Vu le décret n° 85-1108 du 15 octobre 1985 relatif au régime des transports de gaz combustibles par canalisations, et notamment son article 35 ;  
 Vu le décret n° 89-788 du 24 octobre 1989 portant application de la loi du 22 juillet 1987 relative à l'organisation de la sécurité civile, à la protection de la forêt contre l'incendie et à la prévention des risques majeurs et soumettant à déclaration et au contrôle de l'Etat certaines catégories d'ouvrages de transport d'hydrocarbures liquides ou liquéfiés ;  
 Vu la décision du Conseil constitutionnel en date du 23 septembre 1987 ;  
 Le Conseil d'Etat (section des travaux publics) entendu,

## TITRE Ier : DISPOSITIONS GÉNÉRALES.

### Article 1

*Modifié par Décret n°2003-425 du 7 mai 2003  
 art. 72 I (JORF 11 mai 2003).*

Les dispositions du présent décret s'appliquent aux travaux effectués au voisinage des ouvrages souterrains, aériens ou subaquatiques indiqués ci-dessous :

- Ouvrages de transport d'hydrocarbures liquides ou liquéfiés ;
- Ouvrages de transport de produits chimiques ;
- Ouvrages de transport ou de distribution de gaz ;
- Installations électriques, et notamment les lignes électriques souterraines ou aériennes de transport ou de distribution d'électricité ;

public guidé.

Ces travaux et les distances à prendre en compte sont définis aux annexes I à VII bis du présent décret.

Le présent décret ne s'applique pas aux travaux agricoles de préparation superficielle du sol.

### Article 2

Les ouvrages constituant une infrastructure militaire et couverts par le secret de la défense nationale sont exclus du champ d'application du présent décret.

### Article 3

Pour permettre l'application des dispositions prévues aux articles 4 et 7 ci-dessous, les exploitants des ouvrages doivent communiquer aux mairies et tenir à jour, sous leur seule responsabilité, les adresses auxquelles doivent être envoyées les demandes de renseignements prévues au titre II et les déclarations d'intention de commencement de travaux prévues au titre III.

Un plan établi et mis à jour par chaque exploitant concerné est déposé en mairie et tenu à la disposition du public. Ce plan définit, à l'intérieur du territoire communal, les zones dans lesquelles s'appliquent les dispositions des articles 4, alinéa 2, et 7, alinéa premier. Un arrêté interministériel pris dans les formes prévues à l'article 4 détermine les modalités d'application du présent article.

## TITRE II : MESURES À PRENDRE LORS DE L'ÉLABORATION DE PROJETS DE TRAVAUX : DEMANDE DE RENSEIGNEMENTS.

### Article 4

*Modifié par Décret n°2003-425 du 7 mai 2003  
 art. 72 II (JORF 11 mai 2003).*

Toute personne physique ou morale de droit public ou de droit privé, qui envisage la réalisation sur le territoire d'une commune de travaux énumérés aux annexes I à VII bis du présent décret, doit, au stade de l'élaboration du projet, se renseigner auprès de la mairie de cette commune sur l'existence et les zones d'implantation éventuelles des ouvrages définis à l'article 1er.

Une demande de renseignements doit être adressée à chacun des exploitants d'ouvrages qui ont communiqué leur adresse à la mairie, dès lors que les travaux envisagés se situent dans une zone définie par le plan établi à cet effet, par l'exploitant concerné et déposé par lui auprès de la mairie en application de l'article 3.

Cette demande doit être faite par le maître de l'ouvrage ou le maître d'oeuvre, lorsqu'il en existe un, au moyen d'un imprimé conforme au modèle déterminé par un arrêté conjoint des ministres contresignataires du présent décret.

Sont toutefois dispensées de la demande de renseignements auprès des exploitants d'ouvrages de transport et de distribution les personnes qui envisagent des travaux de faible ampleur ne comportant pas de fouille du sol, tels que ceux qui sont mentionnés à l'annexe VIII. Cette disposition ne dispense pas du respect des obligations énoncées à l'article 7.

Les exploitants sont tenus de répondre, dans le délai d'un mois à compter de la date de réception de la demande, au moyen d'un récépissé conforme au modèle déterminé par l'arrêté prévu au troisième alinéa.

### Article 5

Si la déclaration d'intention de commencement de travaux mentionnée à l'article 7 n'est pas effectuée dans le délai de six mois à compter de la demande de renseignements, cette dernière doit être renouvelée.

### Article 6

*Modifié par Décret n°2003-425 du 7 mai 2003  
 art. 72 I, II (JORF 11 mai 2003).*

La consultation prévue par le présent titre exonère des obligations

<p>e) Ouvrages de télécommunications, à l'exception des câbles sous-marins ;</p> <p>f) Ouvrages de prélèvement et de distribution d'eau destinée à la consommation humaine en pression ou à écoulement libre ;</p> <p>g) Réservoirs d'eau destinée à la consommation humaine, enterrés, en pression ou à écoulement libre ;</p> <p>h) Ouvrages de transport ou de distribution de vapeur d'eau, d'eau surchauffée, d'eau chaude ou d'eau glacée ;</p> <p>i) Ouvrages d'assainissement.</p> <p>j) Ouvrages souterrains destinés à la circulation de véhicules de transport</p>	<p>définies à l'article 7 ci-dessous dès lors que la réponse des exploitants fait apparaître que les travaux envisagés n'entrent pas dans le champ d'application des annexes I à VII bis du présent décret et dès lors que les travaux sont entrepris six mois au plus tard après la demande de renseignements mentionnée à l'article 4. Il en est de même en cas d'absence de réponse des exploitants dans le délai d'un mois prévu à l'article 4.</p>
<p style="text-align: center;"><b>TITRE III : MESURES À PRENDRE PRÉALABLEMENT À L'EXÉCUTION DES TRAVAUX</b></p> <p style="text-align: center;"><b>Déclaration d'intention de commencement de travaux.</b></p> <p style="text-align: center;"><b>Article 7</b></p> <p style="text-align: center;"><i>Modifié par Décret n°2003-425 du 7 mai 2003 art. 72 II (JORF 11 mai 2003).</i></p> <p>Les entreprises, y compris les entreprises sous-traitantes ou membres d'un groupement d'entreprises, chargées de l'exécution de travaux entrant dans le champ d'application des annexes I à VII bis du présent décret, doivent adresser une déclaration d'intention de commencement des travaux à chaque exploitant d'ouvrage concerné par les travaux. Cette déclaration, qui est établie sur un imprimé conforme au modèle déterminé par l'arrêté prévu à l'article 4, doit être reçue par les exploitants d'ouvrages dix jours au moins, jours fériés non compris, avant la date de début des travaux.</p> <p>Lorsque les travaux sont exécutés par un particulier, il lui appartient d'effectuer cette déclaration.</p> <p style="text-align: center;"><b>Article 8</b></p> <p>Les exploitants des ouvrages destinataires d'une déclaration mentionnée à l'article 7 répondent à celle-ci au moyen d'un récépissé conforme au modèle déterminé par l'arrêté prévu à l'article 4. Cette réponse doit être reçue par l'exécutant des travaux au plus tard neuf jours, jours fériés non compris, après la date de réception de la déclaration.</p> <p style="text-align: center;"><b>Article 9</b></p> <p style="text-align: center;"><i>Modifié par Décret n°2003-425 du 7 mai 2003 art. 72 III, IV (JORF 11 mai 2003).</i></p> <p>En ce qui concerne les travaux effectués à proximité d'ouvrages souterrains de transport d'hydrocarbures liquides ou liquéfiés ou de produits chimiques, les exploitants arrêtent, en accord avec l'exécutant des travaux, les mesures à prendre pendant les travaux pour assurer dans l'immédiat et à terme la conservation et la stabilité des ouvrages ainsi que pour sauvegarder, compte tenu des dangers présentés par les produits transportés, la sécurité des personnes et de l'environnement. Ces mesures peuvent, en cas de risques exceptionnels pour la sécurité, comporter l'information des services départementaux d'incendie.</p> <p>Pour les travaux effectués à proximité d'ouvrages souterrains destinés à la circulation des véhicules d'un système de transport public guidé, les exploitants arrêtent, en accord avec chaque exécutant, les mesures à prendre pendant les travaux pour assurer dans l'immédiat et à terme la conservation et la stabilité des ouvrages ainsi que la sécurité des personnes ; ces travaux se déroulent en présence et sous le contrôle d'un contrôleur technique prévu par les dispositions législatives de la section VII du chapitre premier du livre premier du code de la construction et de l'habitation, aux frais de l'entreprise chargée de l'exécution des travaux. A défaut d'accord amiable entre l'exploitant et l'exécutant, le différend peut être soumis à l'arbitrage du préfet.</p> <p>Les travaux ne peuvent être entrepris qu'après la communication des indications fournies par les exploitants concernés et la mise en oeuvre des mesures définies en application des deux précédents alinéas. Toutefois, à défaut de réponse des exploitants concernés dans le délai fixé à l'article 8, les travaux peuvent être entrepris trois jours, jours fériés non compris, après l'envoi par l'exécutant des travaux d'une lettre de rappel confirmant son intention d'entreprendre les travaux.</p> <p>L'exécutant des travaux informe les personnes qui travaillent sous sa direction, au moyen d'une consigne écrite, des mesures de protection qui doivent être mises en oeuvre lors de l'exécution des travaux. Il est</p>	<p>l'emplacement sur le sol des ouvrages, les exploitants en avisent, au moyen du même récépissé, l'exécutant des travaux afin de coordonner les dispositions à prendre.</p> <p>Les travaux ne peuvent être entrepris qu'après la communication des indications et recommandations fournies par les exploitants concernés. Toutefois, à défaut de réponse des exploitants concernés dans le délai fixé à l'article 8, les travaux peuvent être entrepris trois jours, jours fériés non compris, après l'envoi par l'exécutant des travaux d'une lettre de rappel confirmant son intention d'entreprendre les travaux.</p> <p style="text-align: center;"><b>Article 11</b></p> <p>En cas d'urgence justifiée par la sécurité, la continuité du service public ou la sauvegarde des personnes ou des biens, ou en cas de force majeure, les travaux indispensables peuvent être effectués immédiatement, sans que l'entreprise ou la personne qui en est chargée ait à faire de déclaration d'intention de commencement de travaux, à charge pour elle d'en aviser sans délai et si possible préalablement le maire et les exploitants.</p> <p>Toutefois, pour les travaux au voisinage des installations électriques souterraines ou aériennes, l'urgence n'autorise pas l'exécutant des travaux à intervenir sans en aviser préalablement les exploitants concernés, en dehors des cas où une telle intervention est prévue par une convention particulière.</p> <p>Dans les zones de servitude protégeant les ouvrages souterrains d'hydrocarbures et de produits chimiques, l'urgence n'autorise pas l'exécutant des travaux à intervenir sans obtenir préalablement l'accord du représentant de l'Etat ou de l'exploitant de l'ouvrage.</p> <p style="text-align: center;"><b>Article 12</b></p> <p>Pour les travaux effectués à proximité des installations électriques aériennes, les services publics ou entreprises qui ont passé des conventions portant sur la sécurité avec les exploitants de ces installations ne sont pas tenus d'adresser à ceux-ci une déclaration d'intention de commencement de travaux.</p> <p style="text-align: center;"><b>Article 13</b></p> <p>Si les travaux annoncés dans la déclaration d'intention de commencement de travaux ne sont pas entrepris dans le délai de deux mois à compter de la date du récépissé, le déclarant doit déposer une nouvelle déclaration.</p> <p>En cas d'interruption des travaux supérieure à deux mois, le déclarant doit aviser les exploitants des ouvrages concernés lors de la reprise de ceux-ci.</p> <p style="text-align: center;"><b>Article 14</b></p> <p>Pour la réalisation des travaux effectués au voisinage des installations électriques, par toute personne physique ou morale de droit public ou de droit privé, les conditions de mise hors tension, de mise hors d'atteinte ou de mise en oeuvre de dispositions particulières de ces installations sont fixées par arrêté du ministre chargé de l'industrie.</p> <p style="text-align: center;"><b>Article 15</b></p> <p>L'article 36 du décret du 15 octobre 1985 relatif au régime des transports de gaz combustibles par canalisations est abrogé.</p> <p style="text-align: center;"><b>Article 16</b></p> <p>A l'article L.69-1, alinéa 3, du code des postes et télécommunications, Sans préjudice de l'application de l'article L. 66 du présent code, quiconque, de quelque manière que ce soit, détériore ou dégrade une installation du réseau souterrain des télécommunications de l'exploitant public ou compromet le fonctionnement de ce réseau [*infraction*], sera puni [*sanction*] d'une amende de 1 000 F à 30 000 F [*contravention de grande voirie*].</p> <p>Lorsqu'il s'agit d'un ouvrage souterrain de télécommunications comportant plusieurs câbles, il est prononcé autant d'amendes que de</p>

<p>tenu d'aviser l'exploitant de l'ouvrage ainsi que le maire de la commune en cas de dégradation d'un ouvrage ou de toute autre anomalie.</p> <p style="text-align: center;"><b>Article 10</b></p> <p>En ce qui concerne les travaux effectués à proximité d'ouvrages énumérés à l'article 1er autres que ceux mentionnés à l'article 9, les exploitants communiquent au moyen du récépissé prévu à l'article 8, sous leur responsabilité et avec le maximum de précisions possible tous les renseignements en leur possession sur l'emplacement de leurs ouvrages existant dans la zone où se situent les travaux projetés et y joignent les recommandations techniques écrites applicables à l'exécution des travaux à proximité desdits ouvrages.</p> <p>Si les travaux, en raison de leurs conditions de réalisation telles que celles-ci sont précisées dans la déclaration souscrite par l'exécutant, rendent nécessaire le repérage, préalable et en commun, de</p>	<p>câbles détériorés ou dégradés ou dont le fonctionnement a été compromis.</p> <p>Lorsque, sur demande, l'exploitant public n'a pas donné connaissance à l'entreprise, avant l'ouverture du chantier, de l'emplacement des réseaux souterrains existant dans l'emprise des travaux projetés, l'infraction prévue au présent article ne peut être retenue. Les conditions dans lesquelles s'effectuera la communication de ces informations seront déterminées par décret en Conseil d'Etat.</p> <p>Les infractions prévues à l'article L. 69 et au présent article constituent des contraventions de grande voirie.</p> <p style="text-align: center;"><b>Article 17</b></p> <p>Il est inséré au chapitre Ier du titre IV du livre II de la deuxième partie du code des postes et télécommunications un article R.42-1 ainsi rédigé:</p> <p>Toute personne physique ou morale de droit public ou de droit privé qui envisage la réalisation de travaux énumérés à l'annexe IV du décret en date du 14 octobre 1991 relatif à l'exécution de travaux à proximité de</p>
<p>certaines ouvrages souterrains, aériens ou subaquatiques de transport ou de distribution doit, lorsque les travaux projetés se situent dans une zone définie dans le plan déposé à cet effet par le service des télécommunications auprès de la mairie de la commune territorialement concernée, se renseigner, au stade de l'élaboration de ces projets, sur l'existence et les zones d'implantation éventuelles des ouvrages du réseau des télécommunications auxquels l'exécution des travaux serait de nature à porter atteinte. Cette demande de renseignements doit être effectuée au moyen d'un imprimé conforme au modèle déterminé par un arrêté interministériel pris en application du décret en date du 14 octobre 1991 susmentionné. Elle est effectuée par le maître d'ouvrage ou le maître d'oeuvre s'il en existe un auprès du service territorialement compétent. L'adresse du service est obtenue auprès de la mairie de la commune sur le territoire de laquelle sont prévus les travaux.</p> <p>Sont toutefois dispensées de la demande de renseignements les personnes qui envisagent des travaux de faible ampleur ne comportant pas de fouille du sol, tels que ceux qui sont mentionnés à l'annexe VIII du décret en date du 14 octobre 1991 susvisé. Cette disposition ne dispense pas du respect des obligations définies à l'article R. 44-1.</p> <p>Le service est tenu de répondre dans le délai d'un mois à compter de la date de réception de la demande au moyen d'un récépissé conforme au modèle déterminé par l'arrêté interministériel mentionné au premier alinéa.</p> <p>Si la déclaration d'intention de commencement de travaux prévue à l'article R. 44-1 n'est pas effectuée dans le délai de six mois à compter de la demande de renseignements, cette dernière doit être renouvelée.</p> <p>Cette consultation exonère des obligations prévues à l'article R. 44-1 dès lors que la réponse du service fait apparaître que les travaux envisagés n'entrent pas dans le champ d'application de l'annexe IV susmentionnée et que les travaux sont entrepris six mois au plus tard après la demande de renseignements mentionnée au premier alinéa. Il en est de même en cas d'absence de réponse du service dans le délai d'un mois prévu à l'alinéa 3.</p> <p style="text-align: center;"><b>Article 18</b></p> <p>Les articles R.44-1 et R.44-2 du chapitre II du titre IV du livre II de la deuxième partie du code des postes et télécommunications sont remplacés par les dispositions suivantes:</p> <p>L'article R.44-1 - Pour l'application des dispositions du troisième alinéa de l'article L. 69-1 du présent code ainsi que de celles du décret en date du 14 octobre 1991 relatif à l'exécution de travaux à proximité de certains ouvrages souterrains, aériens ou subaquatiques de transport ou de distribution, la déclaration d'intention de commencement de travaux au voisinage des ouvrages souterrains, subaquatiques ou aériens du réseau des télécommunications est adressée, par la personne physique ou morale chargée de l'exécution des travaux au service des télécommunications.</p> <p>Cette déclaration, établie sur un imprimé conforme au modèle déterminé par un arrêté interministériel pris en application du décret mentionné ci-dessus, doit être reçue par le service chargé des télécommunications dix jours au moins, jours fériés non compris, avant la date de début des travaux.</p> <p>L'article R.44-2 - Le service chargé des télécommunications répond à cette déclaration au moyen d'un récépissé conforme au modèle annexé à l'arrêté interministériel mentionné à l'article précédent.</p>	<p>commune en cas de dégradation d'un ouvrage ou de toute autre anomalie.</p> <p style="text-align: center;"><b>TITRE V : DISPOSITIONS FINALES.</b></p> <p style="text-align: center;"><b>Article 19</b></p> <p>Les dispositions du présent décret s'appliquent sans préjudice des dispositions particulières édictées pour la protection de certaines catégories d'ouvrages mentionnés à l'article 1er et des mesures spécifiques imposées aux personnes relevant du code du travail, notamment par le décret du 8 janvier 1965 susvisé.</p> <p style="text-align: center;"><b>Article 20</b></p> <p>Le ministre d'Etat, ministre de l'économie, des finances et du budget, le ministre de la défense, le ministre de l'intérieur, le ministre de l'agriculture et de la forêt, le ministre des affaires sociales et de l'intégration, le ministre de l'équipement, du logement, des transports et de l'espace, le ministre de l'environnement, le ministre délégué à l'industrie et au commerce extérieur, le ministre délégué aux postes et télécommunications, le ministre délégué à la santé et le secrétaire d'Etat aux collectivités locales sont chargés, chacun en ce qui le concerne, de l'exécution du présent décret, qui sera publié au Journal officiel de la République française.</p> <p>ÉDITH CRESSON Par le Premier ministre :</p> <p>Le ministre délégué à l'industrie et au commerce extérieur, DOMINIQUE STRAUSS-KAHN</p> <p style="text-align: right;">Le ministre d'Etat, ministre de l'économie, des finances et du budget, PIERRE BÉRÉGOVOY</p> <p>Le ministre de la défense, PIERRE JOXE</p> <p style="text-align: right;">Le ministre de l'intérieur, PHILIPPE MARCHAND</p> <p>Le ministre de l'agriculture et de la forêt, LOUIS MERMAZ</p> <p style="text-align: right;">Le ministre des affaires sociales et de l'intégration, JEAN-LOUIS BIANCO</p> <p>Le ministre de l'équipement, du logement, des transports et de l'espace, PAUL QUILÈS</p> <p style="text-align: right;">Le ministre de l'environnement, BRICE LALONDE</p> <p>Le ministre délégué aux postes et télécommunications, JEAN-MARIE RAUSCH</p> <p style="text-align: right;">Le ministre délégué à la santé, BRUNO DURIEUX</p> <p>Le secrétaire d'Etat aux collectivités locales,</p>

<p>Cette réponse doit être reçue par l'exécutant des travaux au plus tard neuf jours, jours fériés non compris, après la date de réception de la déclaration.</p> <p>Le service communique au moyen de ce récépissé, sous sa responsabilité et avec le maximum de précisions possible, tous les renseignements en sa possession sur l'emplacement des ouvrages existant dans la zone où se situent les travaux projetés et y joint les recommandations techniques applicables à l'exécution des travaux à proximité desdits ouvrages.</p> <p>Si les travaux, en raison de leurs conditions de réalisation telles que celles-ci sont précisées dans la déclaration souscrite par l'exécutant, rendent nécessaire le repérage, préalable et en commun, de l'emplacement sur le sol des ouvrages, le service en avise, au moyen du même récépissé, l'exécutant des travaux afin de coordonner les dispositions à prendre.</p> <p>Les travaux ne peuvent être entrepris qu'après la communication des indications et recommandations fournies par le service en application du présent article, sauf en cas d'urgence justifiée par la sécurité, la continuité du service public ou la sauvegarde des personnes ou des biens, ou en cas de force majeure. A défaut de réponse du service dans le délai fixé à l'alinéa 2 ci-dessus, les travaux peuvent être entrepris trois jours, jours fériés non compris, après l'envoi par l'exécutant des travaux d'une lettre de rappel confirmant son intention d'entreprendre les travaux.</p> <p>L'article R.44-3 - Si les travaux annoncés par la déclaration d'intention de commencement de travaux ne sont pas entrepris dans le délai de deux mois à compter de la date du récépissé, le déclarant doit déposer une nouvelle déclaration.</p> <p>En cas d'interruption des travaux supérieure à deux mois, le déclarant doit aviser le service chargé des télécommunications lors de la reprise de ceux-ci.</p> <p>L'article R.44-4 - L'exécutant des travaux ou son représentant est tenu d'aviser le service chargé des télécommunications ainsi que le maire de la</p>	<p>JEAN-PIERRE SUEUR</p>
<p style="text-align: center;"><b>ANNEXE I</b></p> <p style="text-align: center;"><b>Travaux effectués au voisinage des ouvrages souterrains, aériens ou subaquatiques de transports d'hydrocarbures liquides ou liquéfiés, de transport de gaz combustibles ou de produits chimiques</b></p> <p>I. - Tous travaux ou opérations exécutés à moins de 15 mètres de ces ouvrages, et notamment :</p> <ol style="list-style-type: none"> <li>1. Exécution de terrassements pour construction ou modification de barrages, plans d'eau, canaux ou fossés, voies ferrées, routes, parkings, ponts, passages souterrains ou aériens, fosses, terrains de sport ou de loisirs, fondations de bâtiments, de murs, de clôtures ou d'autres ouvrages ;</li> <li>2. Création, entretien, reprofilage ou dragage de cours d'eau navigables ou non et de canaux, étangs ou plans d'eau de toute nature ;</li> <li>3. Ouverture, exploitation de mines, de carrières à ciel ouvert, de décharges publiques ou non ;</li> <li>4. Travaux de pose, déplacement ou enlèvement de canalisations, drains, branchements enterrés de toute nature et interventions diverses sur ces ouvrages ;</li> <li>5. Fouilles, forages, fonçages horizontaux, défonçages, enfoncements par battage ou tout autre procédé mécanique de piquets, pieux, palplanches, sondes perforatrices ou tout autre matériel de forage ;</li> <li>6. Circulation hors voirie de véhicules pesant en charge plus de 3,5 tonnes au total, emprunts ou dépôts de matériaux ;</li> <li>7. Pose d'éléments d'ancrage ou de haubannage aériens ou souterrains ;</li> <li>8. Travaux de génie agricole tels que drainages, sous-solages, curage de fossés ;</li> <li>9. Plantations d'arbres et désouchages effectués à l'aide de moyens mécaniques ;</li> <li>10. Travaux de démolition.</li> </ol> <p>II. - Travaux et opérations exécutés à moins de 40 mètres de ces ouvrages dans l'un ou l'autre des cas suivants :</p> <ol style="list-style-type: none"> <li>1. Lorsqu'ils comportent l'emploi d'explosifs ou sont susceptibles de transmettre des vibrations auxdits ouvrages ;</li> <li>2. Lorsqu'ils entraînent des fouilles, des terrassements ou des sondages atteignant une profondeur de 5 mètres.</li> </ol> <p>III. - Tous travaux d'injection ou de consolidation du sol exécutés à moins de 50 mètres d'un ouvrage.</p> <p>IV. - Tous les travaux et opérations exécutés à moins de 75 mètres de ces ouvrages lorsqu'ils concernent des projets de construction assujettis</p>	<p style="text-align: center;"><b>ANNEXE III</b></p> <p style="text-align: center;"><b>Travaux effectués au voisinage des installations électriques, souterraines ou non, et notamment des lignes souterraines ou aériennes de transport ou de distribution d'électricité</b></p> <p>I. - Travaux effectués au voisinage des installations électriques souterraines.</p> <p>Les travaux de terrassements, de fouilles, de forages ou d'enfoncement, les travaux agricoles exceptionnels tels que drainages, sous-solages, désouchages ainsi que les curages de fossés doivent être considérés comme exécutés à proximité, s'ils ont lieu en tout ou partie à moins de 1,50 mètre d'une canalisation électrique souterraine.</p> <p>Les travaux saisonniers agricoles de caractère itinérant, tels que les labours, ne sont pas considérés comme des travaux au voisinage.</p> <p>II. - Travaux effectués au voisinage des installations électriques aériennes.</p> <p>Ces travaux et opérations doivent être considérés comme exécutés à proximité d'une installation électrique aérienne s'ils sont effectués à une distance de sécurité inférieure ou égale à :</p> <ol style="list-style-type: none"> <li>1. 3 mètres pour les installations électriques, et notamment pour les lignes aériennes dont la tension nominale est inférieure à 50 000 volts ;</li> <li>2. 5 mètres pour les installations électriques, et notamment pour les lignes aériennes dont la tension nominale est égale ou supérieure à 50 000 volts.</li> </ol> <p>Ces travaux ou opérations quelconques doivent être considérés comme exécutés à proximité d'une installation électrique aérienne, et notamment d'une ligne aérienne si l'on se trouve notamment dans l'un des cas suivants :</p> <ol style="list-style-type: none"> <li>1. Une partie quelconque du bâtiment, du mur, de la clôture, de l'ouvrage ou des échafaudages et ouvrages accessoires nécessités par les travaux est ou sera à une distance de l'installation électrique aérienne inférieure à la distance de sécurité ;</li> <li>2. Les personnes qui participeront aux travaux seront susceptibles du fait de la nature de ceux-ci, de s'approcher elles-mêmes ou d'approcher les outils qu'elles utiliseront ou une partie quelconque du matériel ou des matériaux qu'elles manutentionneront à une distance de l'installation électrique aérienne inférieure à la distance de sécurité ;</li> <li>3. Les engins ou agrès utilisés pour les travaux ou opérations se trouveront ou seront susceptibles de s'approcher, par l'une quelconque de leurs parties, à une distance de l'installation électrique aérienne inférieure à la distance de sécurité ;</li> <li>4. Les engins de terrassement, de transport, de levage ou de</li> </ol>



à la réglementation relative aux installations classées présentant des risques d'incendie ou d'explosion ou à la réglementation relative aux établissements recevant du public.

## ANNEXE II

### Travaux à exécuter à proximité des ouvrages de distribution de gaz

I. - Tous les travaux exécutés à moins de 2 mètres de ces ouvrages, et notamment :

1. Exécution de terrassement pour construction ou modification de barrages, de plans d'eau, de canaux ou de fossés, de voies ferrées, de routes, de parkings, de ponts, de passages souterrains ou aériens, de fossés, de terrains de sport ou de loisirs, de fondations de bâtiments, de terrasses fermées, de murs et de clôtures ou d'autres ouvrages ;
  2. Création, entretien, reprofilage ou dragage de cours d'eau navigables ou non, de canaux, étangs ou de plans d'eau de toute nature, curage des fossés ;
  3. Ouverture, exploitation de mines, de carrières à ciel ouvert, de décharges publiques ou non ;
  4. Travaux de pose, déplacement ou enlèvement de canalisations, de drains et branchements enterrés de toute nature et toutes interventions sur des ouvrages souterrains, en particulier à la suite de fuites d'eau ;
  5. Fouilles, forages, fonçages horizontaux, enfoncements par battage ou par tout autre procédé mécanique, de piquets, de pieux, de palplanches, de sondes perforatrices ou de tout autre matériel de forage, défonçage, sous-solage ;
  6. Plantations d'arbres et désouchages effectués à l'aide de moyens mécaniques ;
  7. Démolition de bâtiments, réfection de façades sur lesquelles sont ancrés des ouvrages aériens de gaz ;
  8. Création de box ou de stalles fermés à l'intérieur de parkings souterrains annexes des bâtiments d'habitation ;
  9. Circulation hors voirie de véhicules pesant en charge plus de 3,5 tonnes au total, emprunts ou dépôts de matériaux ;
  10. Pose d'éléments d'ancrage ou de haubanage aériens ou souterrains.
- II. - La distance de 2 mètres mentionnée au paragraphe 1 est à augmenter d'un mètre par mètre de profondeur d'excavation.
- III. - Pour tous ces travaux, la distance est portée à 40 mètres en cas d'utilisation d'explosifs ou d'autres moyens susceptibles de transmettre des vibrations auxdits ouvrages.
- IV. - Tous travaux d'injection ou de consolidation du sol exécutés à moins de 50 mètres d'un ouvrage.

ou des échafaudages et ouvrages accessoires nécessités par les travaux est ou sera à une distance de l'installation de télécommunications aérienne inférieure à la distance de sécurité ;

2. Les personnes qui participeront aux travaux seront susceptibles, du fait de la nature de ceux-ci, de s'approcher elles-mêmes ou d'approcher les outils qu'elles utiliseront ou une partie quelconque du matériel ou des matériaux qu'elles manutentionneront à une distance de l'installation de télécommunications aérienne inférieure à la distance de sécurité ;

3. Les engins ou agrès utilisés pour les travaux ou opérations se trouveront ou seront susceptibles de s'approcher, par l'une quelconque de leurs parties, à une distance de l'installation de télécommunications aérienne inférieure à la distance de sécurité ;

4. L'abattage concerne des arbres dont la distance à l'installation de télécommunications aérienne est inférieure à leur hauteur augmentée de la distance de sécurité. L'élagage concerne les arbres dont la distance à l'installation de télécommunications est inférieure à la distance de sécurité.

Les travaux saisonniers agricoles de caractère itinérant, tels qu'arrosage et récolte, effectués à proximité des installations aériennes de télécommunications ne sont pas considérés comme des travaux au voisinage.

III. - Travaux effectués au voisinage des installations subaquatiques de télécommunications.

Ces travaux doivent être considérés comme exécutés à proximité d'une installation subaquatique de télécommunications s'ils sont effectués à une distance inférieure à 3 mètres de celle-ci.

## ANNEXE V

### Travaux effectués au voisinage des ouvrages souterrains de prélèvement d'eau destinée à la consommation humaine

I. - Tous travaux ou opérations effectués en tout ou partie dans un

manutention seront utilisés pour constituer, modifier ou reprendre des meules ou des dépôts lorsque l'emprise de ces dépôts s'approchera ou pourra s'approcher de l'aplomb de l'installation électrique aérienne à une distance inférieure à la distance de sécurité ;

5. L'élagage ou l'abattage concerne des arbres dont la distance à l'installation électrique aérienne est inférieure à leur hauteur augmentée de la distance de sécurité.

Il doit être tenu compte, pour déterminer les distances minimales qu'il convient de respecter par rapport aux pièces conductrices nues normalement sous tension, d'une part, de tous les mouvements possibles des pièces conductrices nues sous tension de l'installation électrique, et notamment de la ligne aérienne, d'autre part, de tous les mouvements, déplacements, balancements, fouettements (notamment en cas de rupture éventuelle d'un organe) ou chutes possibles des engins utilisés pour les travaux ou opérations envisagés.

Les travaux saisonniers agricoles de caractère itinérant, tels qu'arrosage et récolte, effectués à proximité des installations électriques édifiées au-dessus du sol, ne sont pas considérés comme des travaux au voisinage.

## ANNEXE IV

### Travaux effectués au voisinage des installations souterraines, aériennes ou subaquatiques de télécommunications

I. - Travaux effectués au voisinage des installations souterraines de télécommunications.

Les travaux de terrassement, de fouilles, de forages ou d'enfoncements, de drainage, de sous-solages et de désouchages ainsi que les curages de fossés doivent obligatoirement faire l'objet d'une déclaration d'intention de commencement de travaux s'ils sont effectués à une distance inférieure à 2 mètres d'une installation souterraine de télécommunications.

II. - Travaux effectués au voisinage des installations aériennes de télécommunications.

Ces travaux ou opérations doivent être considérés comme exécutés à proximité d'une installation aérienne de télécommunications s'ils sont effectués à une distance inférieure à 3 mètres de celle-ci.

Ces travaux ou opérations doivent être considérés comme exécutés à proximité d'une installation aérienne de télécommunications, et notamment d'une ligne aérienne, si l'on se trouve, notamment, dans l'un des cas suivants :

1. Une partie quelconque du bâtiment, du mur, de la clôture, de l'ouvrage

3. Travaux de pose, déplacement ou enlèvement de canalisations, drains, branchements enterrés de toute nature et interventions diverses sur ces ouvrages ;

4. Fouilles, forages, fonçages horizontaux, défonçages, enfoncements par battage ou tout autre procédé mécanique de piquets, pieux, palplanches, sondes perforatrices ou tout autre matériel de forage ;

5. Circulation d'engins ou de véhicules hors voirie pesant en charge plus de 7 tonnes par essieu (lorsque les canalisations de transport ou de distribution d'eau, d'eau chaude, d'eau surchauffée, de vapeur ou d'eau glacée et les ouvrages d'assainissement sont en caniveau en béton), plus de 3,5 tonnes au total (lorsque ces canalisations ou ouvrages sont enterrés directement), emprunts ou dépôts de matériaux ;

6. Pose d'éléments d'ancrage ou de haubanage aériens ou souterrains ;

7. Interventions sur canalisations enterrées, en particulier à la suite de fuites d'eau ;

8. Travaux de génie agricole tels que drainages, sous-solages, curages de fossés ;

9. Plantations d'arbres et désouchages à l'aide de moyens mécaniques ;

10. Travaux de démolition.

II. - Tous les travaux et opérations exécutés à moins de 40 mètres d'un ouvrage souterrain visé ci-dessus lorsqu'ils comportent l'emploi d'explosifs ou sont susceptibles de transmettre des vibrations audit ouvrage.

III. - Tous travaux d'injection ou de consolidation du sol exécutés à moins de 50 mètres d'un ouvrage.

## ANNEXE VII

### Travaux effectués au voisinage des ouvrages souterrains de transport ou de distribution d'eau sous pression, de vapeur d'eau, d'eau surchauffée,

périmètre de 50 mètres autour des ouvrages de prélèvement, et notamment :

1. Exécution de terrassements pour construction ou modification de barrages, plans d'eau, canaux ou fossés, voies ferrées, routes, parkings, ponts, passages souterrains ou aériens, fosses, terrains de sports ou de loisirs, fondations de bâtiments, de murs, de clôtures ou d'autres ouvrages ;
  2. Ouverture, exploitation de mines, de carrières à ciel ouvert, de décharges publiques ou non ;
  3. Travaux de pose, déplacement ou enlèvement de canalisations, drains, branchements enterrés de toute nature et interventions diverses sur ces ouvrages ;
  4. Fouilles, forages, fonçages horizontaux, défonçages, enfoncements par battage ou tout autre procédé mécanique de piquets, pieux, palplanches, sondes perforatrices ou tout autre matériel de forage, de défonçage ;
  5. Circulation d'engins ou de véhicules hors voirie pesant en charge plus de 7 tonnes par essieu (lorsque les canalisations de transport ou de distribution d'eau, d'eau chaude, d'eau surchauffée, de vapeur ou d'eau glacée et les ouvrages d'assainissement sont en caniveau en béton) ou plus de 3,5 tonnes au total (lorsque ces canalisations ou ouvrages sont enterrés directement), emprunts ou dépôts de matériaux ;
  6. Pose d'éléments d'ancrage ou de haubanage aériens ou souterrains ;
  7. Interventions sur canalisations enterrées, en particulier à la suite de fuites d'eau ;
  8. Travaux de génie agricole tels que drainages, sous-solages, curages de fossés ;
  9. Plantations d'arbres et désouchages effectués à l'aide de moyens mécaniques ;
  10. Travaux de démolition.
- II. - Tous les travaux et opérations exécutés à moins de 50 mètres d'un ouvrage souterrain visé ci-dessus lorsqu'ils comportent l'emploi d'explosifs ou sont susceptibles de transmettre des vibrations audit ouvrage.
- III. - Tous travaux d'injection ou de consolidation du sol exécutés à moins de 50 mètres d'un ouvrage.

#### ANNEXE VI

##### **Travaux effectués au voisinage des ouvrages souterrains de distribution et de stockage d'eau destinée à la consommation humaine sous pression ou à écoulement libre**

- I. - Tous travaux ou opérations exécutés en tout ou partie à moins de :
- a) 5 mètres pour les ouvrages sous pression ;
  - b) 10 mètres pour les ouvrages à écoulement libre de l'aplomb des dimensions extérieures de l'ouvrage, augmentés d'un mètre par mètre de profondeur d'excavation desdits ouvrages, et notamment :
1. Exécution de terrassements pour construction ou modification de barrages, plans d'eau, canaux ou fossés, voies ferrées, routes, parkings, ponts, passages souterrains ou aériens, fosses, terrains de sport ou de loisirs, fondations de bâtiments, de murs, de clôtures ou d'autres ouvrages ;
  2. Ouverture, exploitation de mines, de carrières à ciel ouvert, de décharges publiques ou non ;

- 1° Exécution de terrassements pour construction ou modification de barrages, plans d'eau, canaux, voies ferrées, routes, parkings, ponts, passages souterrains ou aériens, fosses, terrains de sports ou de loisirs, fondations de bâtiments, de murs, de clôtures ou d'autres ouvrages ;
  - 2° Ouverture, exploitation de mines, de carrières à ciel ouvert, de décharges publiques ou non ;
  - 3° Travaux de pose, déplacement ou enlèvement de canalisations, drains, branchements enterrés de toute nature et interventions diverses sur ces ouvrages ;
  - 4° Fouilles, forages, fonçages horizontaux, défonçages, enfoncements par battage ou tout autre procédé mécanique de piquets, pieux, palplanches, sondes perforatrices ou tout autre matériel de forage, de défonçage ;
  - 5° Pose d'éléments d'ancrage ou de haubanage aériens ou souterrains ;
  - 6° Travaux de démolition.
- II. - Tous les travaux et opérations exécutés à moins de 50 mètres d'un ouvrage souterrain mentionné ci-dessus lorsqu'ils comportent l'emploi d'explosifs ou sont susceptibles de transmettre des vibrations audit ouvrage.

#### **d'eau chaude ou d'eau glacée et des ouvrages d'assainissement**

- I. - Tous travaux ou opérations exécutés en tout ou partie à moins de 2 mètres de l'aplomb, augmentés d'un mètre par mètre de profondeur d'excavation desdits ouvrages, et notamment :
1. Exécution de terrassements pour construction ou modification de barrages, plans d'eau, canaux ou fossés, voies ferrées, routes, parkings, ponts, passages souterrains ou aériens, fosses, terrains de sport ou de loisirs, fondations de bâtiments, de murs, de clôtures ou d'autres ouvrages ;
  2. Ouverture, exploitation de mines, de carrières à ciel ouvert, de décharges publiques ou non ;
  3. Travaux de pose, déplacement ou enlèvement de canalisations, drains, branchements enterrés de toute nature et interventions diverses sur ces ouvrages ;
  4. Fouilles, forages, fonçages horizontaux, défonçages, enfoncements par battage ou tout autre procédé mécanique de piquets, pieux, palplanches, sondes perforatrices ou tout autre matériel de forage ;
  5. Circulation d'engins ou de véhicules hors voirie pesant en charge plus de 7 tonnes par essieu (lorsque les canalisations de transport ou de distribution d'eau, d'eau chaude, d'eau surchauffée, de vapeur ou d'eau glacée et les ouvrages d'assainissement sont en caniveau en béton) ou plus de 3,5 tonnes au total (lorsque ces canalisations ou ouvrages sont enterrés directement), emprunts ou dépôts de matériaux ;
  6. Pose d'éléments d'ancrage ou de haubanage aériens ou souterrains ;
  7. Interventions sur canalisations enterrées, en particulier à la suite de fuites d'eau ;
  8. Travaux de génie agricole tels que drainages, sous-solages, curages de fossés ;
  9. Plantations d'arbres et désouchages effectués à l'aide de moyens mécaniques ;
  10. Travaux de démolition.
- II. - Tous les travaux et opérations exécutés à moins de 40 mètres d'un ouvrage souterrain visé ci-dessus lorsqu'ils comportent l'emploi d'explosifs ou sont susceptibles de transmettre des vibrations audit ouvrage.
- III. - Tous travaux d'injection ou de consolidation du sol exercés à moins de 50 mètres d'un ouvrage.

#### **ANNEXE VII BIS : TRAVAUX À EXÉCUTER À PROXIMITÉ DES OUVRAGES SOUTERRAINS DESTINÉS À LA CIRCULATION DE VÉHICULES DE TRANSPORT PUBLIC GUIDÉ**

##### ANNEXE VII bis

*Modifié par Décret n°2003-425 du 7 mai 2003 art. 72 V (JORF 11 mai 2003).*

- I. - Tous travaux ou opérations effectués en tout ou partie dans un périmètre de 50 mètres autour des ouvrages destinés à la circulation de véhicules de transport public guidé, et notamment :

III. - Tous travaux d'injection ou de consolidation du sol exécutés à moins de 50 mètres d'un ouvrage.

### ANNEXE VIII

#### **Travaux de faible ampleur**

dispensés de demande de renseignements

Sont notamment considérés comme travaux de faible ampleur les travaux sur façade et sur cheminée, les branchements ponctuels, les réfections de toiture, la pose d'antenne, de système de vidéo-surveillance et de fenêtre de toit.

**ARRETE DU 16 NOVEMBRE 1994**  
**application des articles 3, 4, 7 et 8 du décret n° 91-1147 du 14 octobre 1991 relatif à**  
**exécution de travaux à proximité de certains ouvrages souterrains,**  
**aériens ou subaquatiques de transport ou de distribution**  
**(Journal Officiel du 30 novembre 1994)**

Le ministre d'Etat, ministre des affaires sociales, de la santé et de la ville, le ministre d'Etat, ministre de l'intérieur et de l'aménagement du territoire, le ministre d'Etat, ministre de la défense, le ministre de l'économie, le ministre de l'industrie, des postes et télécommunications et du commerce extérieur, le ministre de l'équipement, des transports et du tourisme, le ministre du budget, porte-parole du Gouvernement, le ministre de l'agriculture et de la pêche, le ministre de l'environnement et le ministre délégué à l'aménagement du territoire et aux collectivités locales,

Vu le décret n° 91-1147 du 14 octobre 1991 relatif à l'exécution de travaux à proximité de certains ouvrages souterrains, aériens ou subaquatiques de transport ou de distribution, et notamment les articles 3, 4, 7 et 8,

Arrêtent :

Art. 1er. - Pour l'application des dispositions du décret n° 91-1147 du 14 octobre 1991 susvisé, on entend par « exploitant » la personne qui a la garde d'un des ouvrages désignés à l'article 1er de ce décret ou, à défaut, le propriétaire de celui-ci.

On entend par « zone d'implantation d'un ouvrage » la zone qui englobe tous les points du territoire situés à moins de cent mètres de cet ouvrage.

On entend par « commune concernée » toute commune dont un point au moins du territoire est situé à moins de cent mètres d'un ouvrage.

Art. 2. - Chaque exploitant doit communiquer aux mairies des communes concernées l'adresse postale complète, le numéro de téléphone et, éventuellement, du télécopieur de la personne ou de l'organisme chargé de recevoir les demandes de renseignements et les déclarations d'intention de commencement de travaux (D.I.C.T.), ainsi que, lorsqu'il existe, les références de l'organisme à contacter en cas d'urgence.

Ces informations feront l'objet d'une nouvelle communication en cas de modification.

Art. 3. - Chaque exploitant doit établir, déposer en mairie et mettre à jour sous sa responsabilité, pour chaque commune concernée, un plan du territoire communal faisant apparaître la zone d'implantation de son ou de ses ouvrages à l'intérieur de laquelle les mesures prévues aux titres II et III du décret précité sont applicables. Ce plan, appelé « plan de zonage des ouvrages » doit comporter la date de son édition ou de sa dernière mise à jour.

Les plans orientés sont établis à une échelle égale ou supérieure à 1/25000 et précisent la nature de l'ouvrage.

Lorsqu'un ouvrage est créé ou modifié et que le plan de zonage doit être rectifié en conséquence, l'exploitant doit transmettre à la mairie son nouveau plan mis à jour avant le début d'exécution des travaux correspondants.

Art. 4. - Pour les réseaux de gaz, d'électricité, d'eau, d'assainissement ainsi que le réseau de télécommunication, à l'exception des artères de transmission du réseau national de télécommunication, lorsque tous les points du territoire se trouvent à moins de cent mètres d'une canalisation de son réseau, l'exploitant peut substituer à la fourniture du plan l'envoi au maire de la commune concernée d'une lettre indiquant que la zone d'implantation des ouvrages donnant lieu à l'application des articles 4 et 7 du décret précité coïncide avec le territoire communal.

Par réseaux d'électricité, on entend les ouvrages de distribution dont la tension est égale ou inférieure à 50 000 volts.

Art. 5. - La mairie tient à la disposition du public les plans de zonage des ouvrages transmis ou déposés par les exploitants ainsi que les informations communiquées au titre de l'article 2.

Le maire de chaque commune concernée doit accuser réception des renseignements et documents adressés ou déposés par les exploitants en exécution des dispositions des articles 2, 3 et 4 du présent arrêté.

Art. 6. - En application des articles 4 et 7 du décret du 14 octobre 1991 susvisé, la demande de renseignements et la déclaration d'intention de commencement de travaux sont effectuées sur des imprimés conformes aux formulaires types enregistrés au Centre d'enregistrement et de révision des formulaires administratifs sous les numéros 90-0188 et 90-0189, annexés au présent arrêté.

Art. 7. - En application des articles 4 et 8 du décret du 14 octobre 1991 susvisé, les exploitants des ouvrages concernés répondent à la demande de renseignements et à la déclaration d'intention de commencement des travaux, chacun en ce qui le concerne, au moyen d'un récépissé.

Le récépissé comporte, au minimum, les renseignements figurant sur les modèles annexés au présent arrêté.

Art. 8. - Le présent arrêté sera publié au *Journal officiel* de la République française et prendra effet un an après sa publication.

Fait à Paris, le 16 novembre 1994.

*Le ministre de l'industrie, des postes  
et télécommunications et du commerce extérieur.*

JOSE ROSSI

*Le ministre d'Etat, ministre des affaires sociales,  
de la santé et de la ville,*

SIMONE VEIL

*Le ministre d'Etat, ministre de l'intérieur  
et de l'aménagement du territoire,*

CHARLES PASQUA

*Le ministre d'Etat, ministre de la défense,  
Pour le ministre et par délégation :*

*Le directeur du cabinet civil et militaire,*

F. LEPINE

*Le ministre de l'économie,*

EDMOND ALPHANDERY

*Le ministre de l'équipement, des transports  
et du tourisme,*

BERNARD BOSSON

*Le ministre du budget,  
porte-parole du Gouvernement*

NICOLAS SARKOZY

*Le ministre de l'agriculture et de la pêche,*

JEAN PUECH

*Le ministre de l'environnement,*

MICHEL BARNIER

*Le ministre délégué à l'aménagement du territoire  
et aux collectivités locales,*

DANIEL HOEFFEL





PRÉFET DE L'ESSONNE

**PREFECTURE**

DIRECTION DES RELATIONS  
AVEC LES COLLECTIVITES LOCALES  
BUREAU DES ENQUETES PUBLIQUES,  
DES ACTIVITES FONCIERES ET INDUSTRIELLES

**ARRÊTÉ PREFECTORAL**

**n°2016-PREF/DRCL/BEPAFI/SSPILL/ 170 du 30 mars 2016  
instituant des servitudes d'utilité publique prenant en compte la maîtrise des risques  
autour des canalisations de transport de gaz naturel ou assimilé, d'hydrocarbures et de produits  
chimiques sur la commune de Chilly-Mazarin**

**Le Préfet de l' ESSONNE,  
Chevalier de la Légion d'Honneur,  
Officier de l'Ordre National du Mérite,**

Vu le code de l'environnement, et notamment ses articles L.555-16, R.555-30 et R.555-31,

Vu le code de l'urbanisme, notamment ses articles L.101-2, L.132-1, L.132-2, L.151-43, L.153-60, L.161-1, L.163-10 et R.431-16,

Vu le code de la construction et de l'habitation, notamment ses articles R.122-22 et R.123-46,

Vu le décret n° 2004-374 du 29 avril 2004 modifié, relatif aux pouvoirs des Préfets, à l'organisation et à l'action des services de l'Etat dans les régions et départements,

Vu le décret du 25 juillet 2013 portant nomination de M. Bernard SCHMELTZ, en qualité de Préfet de l'Essonne,

Vu le décret du 20 novembre 2014 portant nomination de M. David PHILOT, en qualité de secrétaire général de la préfecture de l'Essonne,

Vu l'arrêté préfectoral n° 2015-PREF-MCP-025 du 31 juillet 2015 portant délégation de signature à M. David PHILOT, Secrétaire Général de la préfecture de l'Essonne, Sous-Préfet de l'arrondissement chef-lieu,

Vu l'arrêté du 5 mars 2014 définissant les modalités d'application du chapitre V du titre V du livre V du code de l'environnement et portant règlement de la sécurité des canalisations de transport de gaz naturel ou assimilé, d'hydrocarbures et de produits chimiques,

Vu le rapport de la Direction régionale et interdépartementale de l'environnement et de l'énergie, en date du 31 août 2015,

Vu l'avis émis par le Conseil départemental de l'environnement et des risques sanitaires et technologiques de l'ESSONNE le 17 mars 2016,

Considérant que les canalisations de transport de gaz naturel ou assimilé, d'hydrocarbures et de produits chimiques, en service à la date de l'entrée en vigueur des articles R.555-1 et suivants du code de l'environnement, doivent faire l'objet d'institution de servitudes d'utilité publique relatives à la maîtrise de l'urbanisation en raison des dangers et des inconvénients qu'elles présentent,

Sur proposition du Secrétaire Général de la Préfecture de l'ESSONNE ;

## ARRETE

### Article 1<sup>er</sup>

Selon l'article L.555-16 du code de l'environnement, les périmètres à l'intérieur desquels les dispositions en matière de maîtrise de l'urbanisation s'appliquent sont déterminés par les risques susceptibles d'être créés par une canalisation de transport en service, notamment les risques d'incendie, d'explosion ou d'émanation de produits toxiques, menaçant gravement la santé ou la sécurité des personnes.

En application de l'article R.555-30 b) du code de l'environnement, des servitudes d'utilité publique (SUP) sont instituées dans les zones d'effets générées par les phénomènes dangereux susceptibles de se produire à partir des canalisations de transport décrites ci-après, conformément aux distances figurant dans les tableaux ci-dessous et reproduites sur la carte annexée au présent arrêté (1).

Seules les distances SUP1 sont reproduites dans la carte annexée au présent arrêté. Les restrictions supplémentaires fixées par l'article 2 pour les projets d'urbanisme dont l'emprise atteint les SUP 2 ou 3 sont mises en œuvre dans le cadre de l'instruction de l'analyse de compatibilité obligatoire pour tout projet dont l'emprise atteint la SUP 1.

NOTA : En cas d'écart entre les valeurs des distances SUP figurant dans les tableaux ci-dessous et la représentation cartographique des SUP telle qu'annexée au présent arrêté, les valeurs des tableaux font foi, appliquées au tracé réel des canalisations concernées.

### Ouvrages concernant la commune de Chilly-Mazarin (91161) :

1. CANALISATIONS DE TRANSPORT DE GAZ NATUREL ET ASSIMILES EXPLOITÉES PAR LA SOCIÉTÉ GRTGAZ dont le siège social est situé 6, rue Raoul Nordling, 92270 BOIS-COLOMBES,

Type d'ouvrage	Nom	Implantation	PMS	DN	Longueur dans la commune (en km)	Distances SUP en mètres (de part et d'autre de la canalisation)			Influence
						SUP1	SUP2	SUP3	
Canalisation	DN100-1965-CHILLY_MAZARIN_SUD	ENTERRE	20.9	100	0.489468	10	5	5	traversant
Canalisation	DN150-1968-LONGUMEAU-CHILLY_MAZARIN_NORD	ENTERRE	20.9	150	0.626248	25	5	5	traversant
Canalisation	DN150-1968-LONGUMEAU-CHILLY_MAZARIN_NORD	ENTERRE	20.9	150	0.735312	25	5	5	traversant
Canalisation	DN150-1968-LONGUMEAU-CHILLY_MAZARIN_NORD	AERIEN	20.9	150	0.0428136	25	8	8	traversant
Canalisation	DN100-1965-CHILLY_MAZARIN_SUD	ENTERRE	20.9	100	0.0944464	10	5	5	traversant
Canalisation	DN150/80-1968-MORANGIS	ENTERRE	20.9	150	0.610626	25	5	5	traversant
Canalisation	DN150-1968-LONGJUMEAU-CHILLY_MAZARIN_Nord	ENTERRE	20.9	80	0.00286427	10	5	5	traversant
Canalisation	DN150-1968-LONGJUMEAU-CHILLY_MAZARIN_Nord	ENTERRE	20.9	100	0.00119874	10	5	5	traversant
Canalisation	DN150-1968-LONGJUMEAU-CHILLY_MAZARIN_Nord	ENTERRE	20.9	150	0.29294	25	5	5	traversant
Canalisation	DN150-1968-LONGUMEAU-CHILLY_MAZARIN_NORD	ENTERRE	20.9	150		25	5	5	impactant
Installation Annexe	CHILLY-MAZARIN NORD. - 91161					12	8	8	traversant
Installation Annexe	CHILLY-MAZARIN SUD. - 91161					12	8	8	traversant



**2. CANALISATIONS DE TRANSPORT D'HYDROCARBURES EXPLOITÉES PAR LA SOCIETE DES TRANSPORTS PETROLIERS PAR PIPELINE (TRAPIL) dont le siège social est situé 7-9, rue des Frères Morane, 75738 PARIS Cedex 15,**

Type d'ouvrage	Nom	Implantation	PMS	DN	Longueur dans la commune (en km)	Distances SUP en mètres (de part et d'autre de la canalisation)			Influence
						SUP1	SUP2	SUP3	
Canalisation	Coignieres-Orly 20"( CO-T13 )	ENTERRE	65.1	508	2.57544	135	15	10	traversant

**Article 2**

Conformément à l'article R.555-30 b) du code de l'environnement, les servitudes sont les suivantes, en fonction des zones d'effets :

**Servitude SUP1 :**

La délivrance d'un permis de construire relatif à un établissement recevant du public susceptible de recevoir plus de 100 personnes ou à un immeuble de grande hauteur est subordonné à la fourniture d'une analyse de compatibilité ayant reçu l'avis favorable du transporteur ou, en cas d'avis défavorable du transporteur, l'avis favorable du Préfet rendu au vu de l'expertise mentionnée au III de l'article R.555-31 du code de l'environnement.

L'analyse de compatibilité, prévue à l'article R431-16 j) du code de l'urbanisme, est établie conformément aux dispositions de l'arrêté ministériel du 5 mars 2014 susvisé.

**Servitude SUP2 :**

L'ouverture d'un établissement recevant du public susceptible de recevoir plus de 300 personnes ou d'un immeuble de grande hauteur est interdite.

**Servitude SUP3 :**

L'ouverture d'un établissement recevant du public susceptible de recevoir plus de 100 personnes ou d'un immeuble de grande hauteur est interdite.

**Article 3**

Conformément à l'article R.555-46 du code de l'environnement, le maire informe le transporteur de tout permis de construire ou certificat d'urbanisme (d'information ou opérationnel) délivré dans l'une des zones définies à l'article 2.

**Article 4**

Les servitudes instituées par le présent arrêté sont annexées aux plans locaux d'urbanisme et aux cartes communales des communes concernées conformément aux articles L.151-43, L.153-60, L.161-1 et L.163-10 du code de l'urbanisme.

**Article 5**

En application de l'article R.555-53 du code de l'environnement, le présent arrêté sera publié au recueil des actes administratifs et sur le site internet de la Préfecture de l'ESSONNE et adressé au maire de la commune de Chilly-Mazarin.

Il sera également publié au recueil des actes administratifs de la préfecture de l'Essonne.

**Article 6**

Cet arrêté pourra faire l'objet d'un recours contentieux auprès du tribunal administratif de Versailles dans un délai de deux mois à compter de sa publication.

## Article 7

Le Secrétaire Général de la Préfecture de l' ESSONNE, le président de l'établissement public compétent ou le maire de la commune de Chilly-Mazarin, le Directeur Départemental des Territoires de l' ESSONNE, le Directeur Régional et Interdépartemental de l'Environnement et de l'Énergie sont chargés chacun en ce qui le concerne de l'exécution du présent arrêté dont une copie leur sera adressée, ainsi qu'à la Sous-Préfète de Palaiseau, au Directeur Général de GRTgaz et au Directeur Général de Société des Transports Pétroliers par Pipeline (TRAPIL).

Pour le Préfet et par délégation,  
Le Secrétaire Général,



David PHILOT

(1) La carte des servitudes d'utilité publique annexée au présent arrêté peut être consultée dans les services de la Préfecture de l' ESSONNE et de la Direction Régionale et Interdépartementale de l'Environnement et de l'Énergie ainsi que dans la mairie (ou l'établissement public compétent) de la commune concernée.

**ANNEXE 1 : Servitudes d'utilité publique autour des canalisations de transport de matières dangereuses concernant la commune de Chilly-Mazarin**

*[Faint handwritten signature or stamp]*

Servitudes d'utilité publique autour des canalisations de transport de matières dangereuses

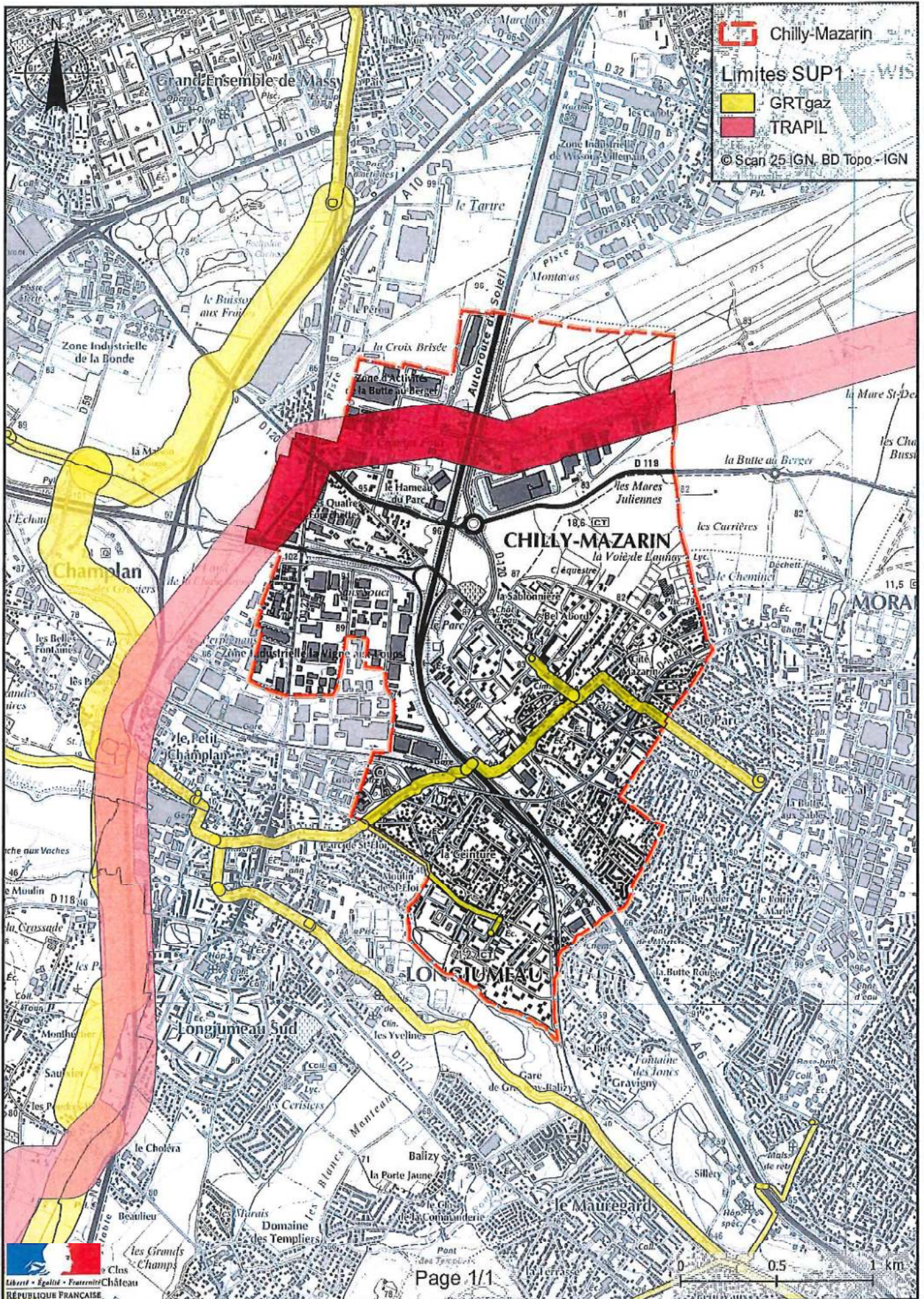

## ANNEXE 2 : Définitions

**PMS** : Pression Maximale de Service de la canalisation

**DN** : Diamètre Nominal de la canalisation.

**Distances SUP** : Distances en mètres de part et d'autre de la canalisation définissant les limites des zones concernées par les servitudes d'utilité publique. En cas d'écart entre les valeurs des distances SUP figurant dans le(s) tableau(x) de l'article 1 du présent arrêté et la représentation cartographique des SUP telle qu'annexée au présent arrêté (annexe 1), les valeurs du(es) tableau(x) font foi, appliquées au tracé réel des canalisations concernées.

**Distance SUP 1** : cette distance correspond à la zone d'effets létaux (PEL) du phénomène dangereux de référence majorant au sens de l'article R.555-39 du code de l'environnement

**Distance SUP 2** : cette distance correspond à la zone d'effets létaux (PEL) du phénomène dangereux de référence réduit au sens de l'article R.555-39 du code de l'environnement

**Distance SUP 3** : cette distance correspond à la zone d'effets létaux significatifs (ELS) du phénomène dangereux de référence réduit au sens de l'article R.555-39 du code de l'environnement

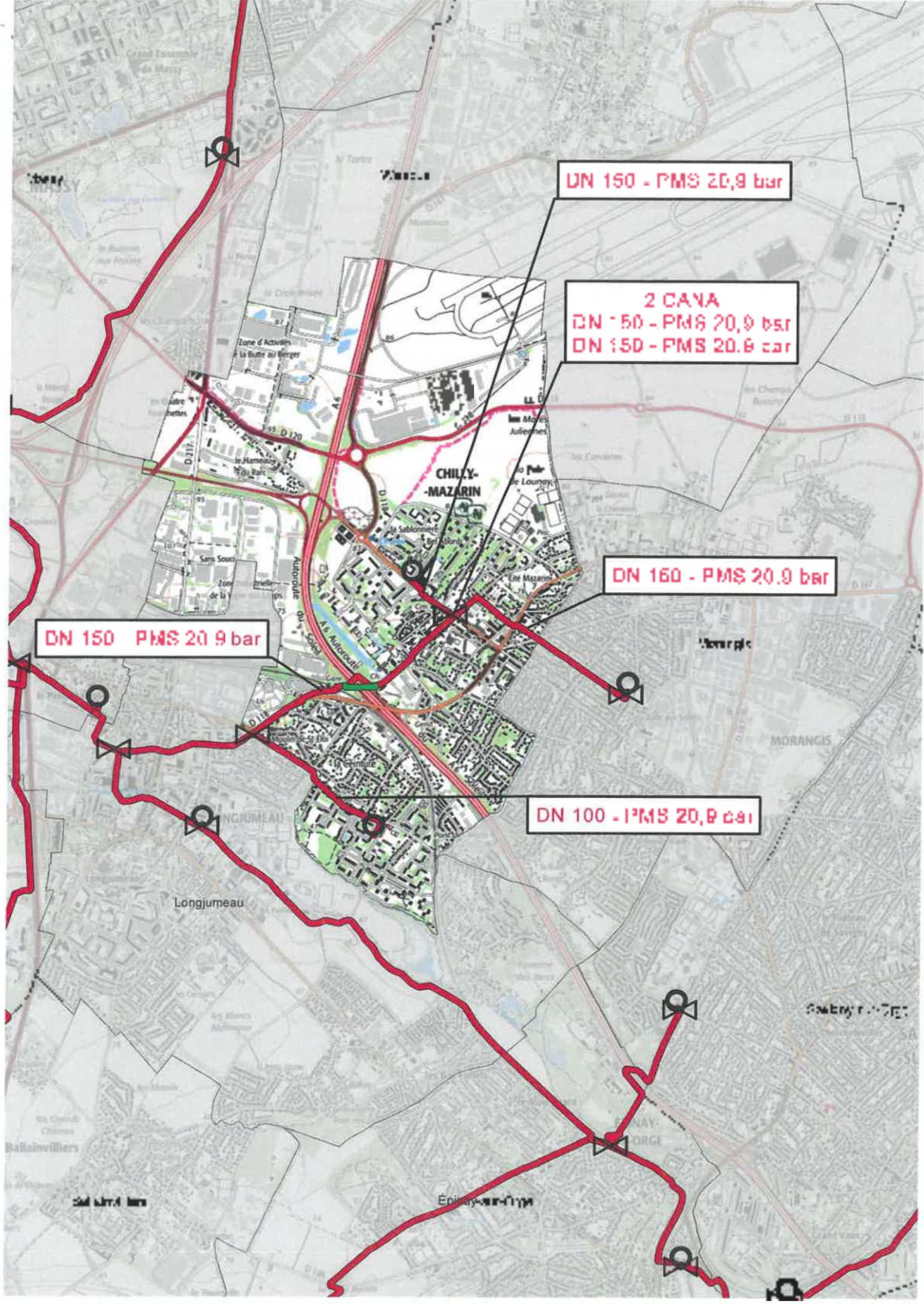

DN 150 - PMS 20,9 bar

2 CANA  
DN 50 - PMS 20,9 bar  
DN 150 - PMS 20,6 car

DN 160 - PMS 20,9 bar

DN 150 PMS 20,9 bar

DN 100 - PMS 20,9 bar

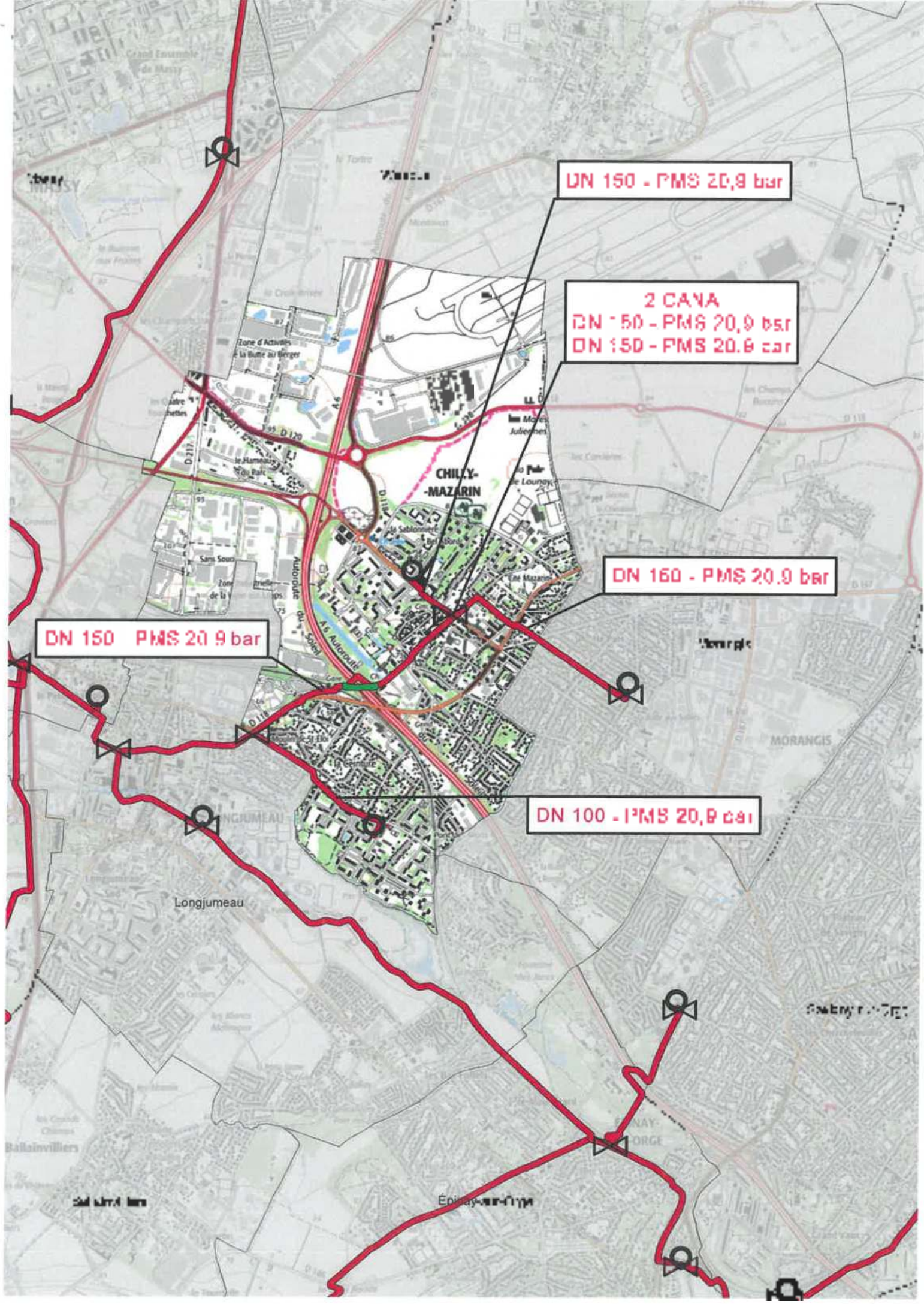

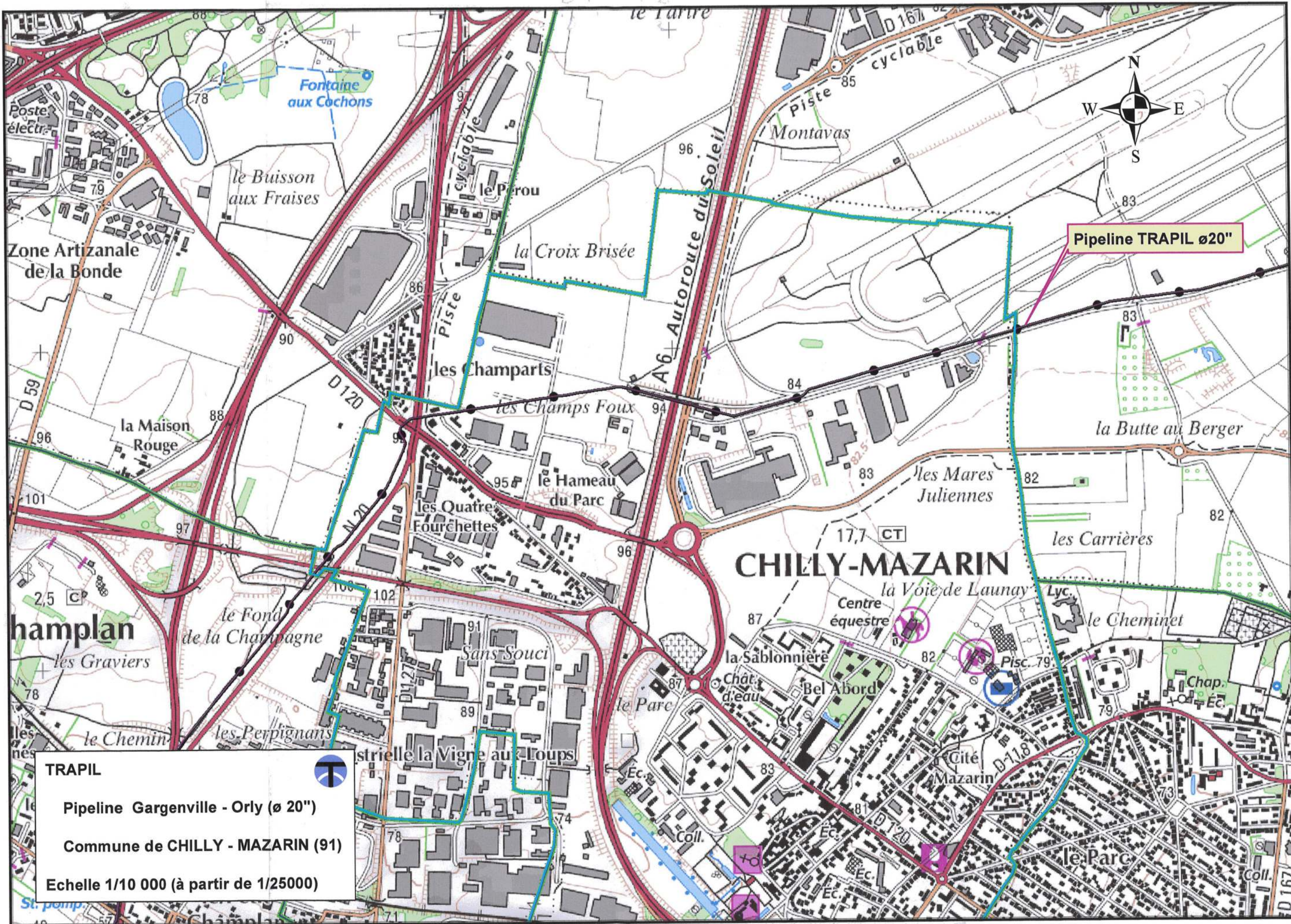

Pipeline TRAPIL ø20"

# CHILLY-MAZARIN



Zone Artisanale de la Bonde

Champlan

la Voie de Launay

Pipeline TRAPIL ø20"



Zone Artisanale de la Bonde

Champlan

la Voie de Launay

Pipeline TRAPIL ø20"

## RISQUES NATURELS

### I. - GÉNÉRALITÉS

Servitudes résultant des plans d'exposition aux risques naturels prévisibles institués en vue, d'une part, de localiser, caractériser et prévoir les effets des risques naturels existants dans le souci notamment d'informer et de sensibiliser le public et, d'autre part, de définir les mesures et techniques de prévention nécessaires.

Loi n° 82-600 du 13 juillet 1982 relative à l'indemnisation des victimes des catastrophes naturelles (art. 5-1).

Décret n° 84-328 du 3 mai 1984 relatif à l'élaboration des plans d'exposition aux risques naturels prévisibles.

Loi n° 87-565 du 22 juillet 1987 relative à l'organisation de la sécurité civile, à la protection de la forêt contre l'incendie et à la prévention des risques majeurs.

Lettre-circulaire du 20 novembre 1984 relative aux conditions d'application du décret du 3 mai 1984.

Circulaire n° 88-67 du 20 juin 1988 relative aux risques naturels et au droit des sols.

Ministère chargé de l'environnement et de la prévention des risques technologiques et naturels majeurs (direction de l'eau et de la prévention des pollutions et des risques, délégation aux risques majeurs).

Ministère de l'équipement, du logement, des transports et de la mer (direction de l'architecture et de l'urbanisme).

### II. - PROCÉDURE D'INSTITUTION

#### A. - PROCÉDURE

La procédure de création et de révision des plans d'exposition aux risques (P.E.R.) est prévue par le décret du 3 mai 1984 (art. 1<sup>er</sup>).

##### 1° Initiative

L'établissement et la révision des P.E.R. sont prescrits par arrêté du préfet du département. Lorsque le périmètre mis à l'étude s'étend sur plusieurs départements, l'arrêté est pris conjointement par les préfets de ces départements.

Les communes dont le territoire est inclus dans le périmètre sont saisies pour avis du projet d'arrêté. Passé le délai de deux mois, leur avis est réputé favorable.

Si un territoire homogène au point de vue des risques s'étend sur plusieurs communes, il est préférable, pour des questions de procédure, de prescrire un P.E.R. pour chacune des communes plutôt qu'un P.E.R. multicommunal. Dans ce cas, les études techniques devront être menées conjointement afin d'assurer « l'égalité de traitement ».

Le préfet du département désigne le service extérieur de l'Etat chargé d'élaborer le projet de P.E.R.

##### 2° Contenu du dossier

Le dossier de P.E.R. comprend un rapport de présentation qui tient lieu d'exposé des motifs pour l'institution de la servitude d'utilité publique que constitue le P.E.R., il énonce les caractéristiques des risques naturels prévisibles étudiés et en précise la localisation sur le territoire communal. Le rapport de présentation doit, en outre, justifier les sectorisations des documents graphiques et les prescriptions du règlement, compte tenu de l'importance des risques et des occupations et utilisations du sol.



Le dossier comprend aussi des documents graphiques qui doivent faire apparaître les différentes zones et sous-zones à l'intérieur desquelles s'appliquent les dispositions réglementaires des P.E.R. L'article 5 du décret du 3 mai 1984 distingue trois catégories de zones en raison de l'importance du risque et de la vulnérabilité des biens existants et futurs :

- *zone rouge*, ou zone très exposée pour laquelle la probabilité d'occurrence du risque et la forte intensité de ses effets prévisibles sont telles qu'il n'existe pas de mesure de prévention économiquement opportune autre que l'inconstructibilité ;

- *zone bleue*, ou zone moyennement exposée pour laquelle la probabilité d'occurrence du risque et l'intensité de ses effets prévisibles, moins importants, permettent d'y autoriser certaines occupations et utilisations du sol sous condition de respecter certaines prescriptions. La zone bleue est donc définie de telle sorte que le risque et ses conséquences y soient acceptables moyennant le respect de ces prescriptions ;

- *zone blanche*, ou zone réputée non exposée, pour laquelle l'occurrence du risque et l'intensité de ses effets prévisibles y sont négligeables.

Le dossier comprend enfin un règlement qui détermine les occupations ou utilisations du sol qui sont interdites dans chacune des zones rouge et bleue. De même c'est pour la zone bleue qu'il détermine les mesures de nature à prévenir les risques, à en réduire les conséquences ou à les rendre supportables à l'égard des biens et des activités (art. 6 du décret n° 84-328 du 3 mai 1984).

### 3° Consultation des communes

Il y a consultation de la (ou des) commune(s) avant la prescription du plan d'exposition aux risques (P.E.R.) par arrêté préfectoral.

Les communes dont le territoire est concerné par le périmètre mis à l'étude sont à nouveau consultées pour avis sur le projet d'arrêté. L'avis des conseils municipaux doit intervenir dans un délai de deux mois au terme duquel cet avis est réputé favorable. Le dossier soumis à avis comprend : le projet d'arrêté, le plan délimitant le périmètre de l'étude, un rapport sommaire justificatif.

Le préfet du département statue sur les avis donnés et le projet est arrêté par lui ou conjointement par les préfets si plusieurs départements sont concernés, éventuellement amendé pour tenir compte des avis.

### 4° Enquête publique

Le préfet du département prescrit par arrêté l'enquête publique du P.E.R. Cette enquête se déroule dans les formes prévues par le code de l'expropriation pour cause d'utilité publique (il s'agit de l'enquête publique de droit commun de l'article R. 11-4 du code de l'expropriation). Il appartient au préfet de désigner le commissaire enquêteur ou les membres de la commission d'enquête dont la rémunération sera imputée sur les crédits ouverts pour l'élaboration des P.E.R.

Par un souci d'efficacité, le P.E.R. peut être rendu public et soumis à enquête publique par le même arrêté ; en outre, lorsqu'un document d'urbanisme ou une opération, concerné par le projet de P.E.R., doit être soumis à enquête publique, il conviendra de favoriser la simultanéité de ces deux enquêtes.

A l'issue de l'enquête publique, le projet de plan accompagné des conclusions du commissaire enquêteur ou de la commission d'enquête est soumis pour avis aux conseils municipaux concernés. Leur avis doit intervenir dans un délai de deux mois au terme duquel il est réputé favorable.

### 5° L'approbation

Le plan d'exposition aux risques naturels prévisibles, éventuellement modifié pour tenir compte des résultats de l'enquête publique et des avis des conseils municipaux, est approuvé par arrêté du ou des préfets de département.

En cas d'avis défavorable du commissaire enquêteur ou de la commission d'enquête ou encore d'un conseil municipal, le plan est approuvé par décret en Conseil d'Etat après avis du délégué aux risques majeurs.

## B. - INDEMNISATION

Aucune indemnité n'est prévue compte tenu de la portée de cette servitude, celle-ci permettant en effet de faire bénéficier des garanties ouvertes en matière d'assurance par la loi du 13 juillet 1982 relative à l'indemnisation des propriétaires victimes des catastrophes naturelles.

Cependant, l'exécution des mesures prévues par les P.E.R., concernant les constructions et installations existantes antérieurement à la publication de l'acte approuvant le plan, ne peuvent entraîner un coût supérieur à 10 p. 100 de la valeur vénale des biens concernés. Dans le cas où la totalité des mesures entraînerait un coût supérieur à cette valeur, il y a lieu d'étudier l'efficacité des mesures partielles et éventuellement de prescrire que celles-ci ne constituent pas une obligation, pour pouvoir continuer à bénéficier des garanties en cas de survenance d'une catastrophe naturelle.

## C. - PUBLICITÉ

Publication de l'arrêté préfectoral de prescription du plan d'exposition aux risques naturels prévisibles au recueil des actes administratifs du (ou des) département(s).

Publication du projet de plan d'exposition aux risques naturels prévisibles au recueil des actes administratifs du (ou des) département(s). Les textes ne prévoient pas d'autres mesures de publication du P.E.R. rendu public ; néanmoins, il est souhaitable, d'une part, de publier des avis dans la presse régionale ou locale afin d'assurer une publicité très large de l'opération et, d'autre part, que les services instructeurs se mettent à la disposition du public pour lui fournir toutes les explications nécessaires.

L'acte approuvant le P.E.R. fait l'objet :

- d'une mention au *Journal officiel* de la République française s'il s'agit d'un décret en Conseil d'Etat ;
- d'une mention au recueil des actes administratifs des départements concernés, s'il s'agit d'un arrêté du préfet du département ou d'un arrêté conjoint.

Ces arrêtés font l'objet d'une mention en caractères apparents dans deux journaux régionaux ou locaux diffusés dans le ou les départements concernés.

Une copie de l'acte d'approbation est affichée en mairie.

Pour l'application de l'article 5-1 de la loi du 13 juillet 1982, la publication du plan est réputée faite le trentième jour pour l'affichage en mairie de l'acte d'approbation.

Le P.E.R. est opposable aux tiers dès l'exécution de la dernière mesure de publicité de l'acte l'ayant approuvé.

Le plan approuvé et l'ensemble des documents de la procédure relatifs à chaque commune sont tenus à la disposition du public en préfecture et en mairie (mention de ces mesures de publicité et des lieux où les documents peuvent être consultés est faite avec l'affichage de l'acte d'approbation en mairie (art. 9 du décret).

## III. - EFFETS DE LA SERVITUDE

La servitude d'utilité publique constituée par le P.E.R. est opposable à toute personne publique ou privée:

## A. - PRÉROGATIVES DE LA PUISSANCE PUBLIQUE

## 1° Prerogatives exercées directement par la puissance publique

Néant.

## 2° Obligations de faire imposées au propriétaire

Il n'existe pas d'obligations de faire *stricto sensu*, mais des incitations à faire qui conditionnent la possibilité de bénéficier de la garantie ouverte par la loi du 13 juillet 1982 relative à l'indemnisation des propriétaires victimes de catastrophes naturelles. Ainsi, le règlement du P.E.R. peut assujettir les particuliers à la réalisation de travaux ou ouvrages destinés à diminuer les risques.

En outre, des mesures de prévention peuvent être imposées aux biens existants antérieurement à la publication du P.E.R. (délai de 5 ans pour s'y conformer) mais elles ne peuvent imposer des travaux dont le coût excède 10 p. 100 de la valeur vénale des biens concernés (art. 6 du décret).

Cependant, dans le cas où la totalité des mesures entraînerait un coût supérieur à cette valeur, il y a lieu d'étudier l'efficacité des mesures partielles et éventuellement de prescrire que celles-ci ne constituent plus une obligation pour pouvoir continuer à bénéficier des garanties, en cas de survenance d'une catastrophe naturelle.

## B. - LIMITATIONS AU DROIT D'UTILISER LE SOL

### 1° Obligations passives

Réglementation de toute occupation ou utilisation physique du sol, quelle que soit la nature des bâtiments, des installations ou des travaux, autres que les biens de l'Etat, qu'ils soient exposés directement à un risque ou susceptibles de l'aggraver, soumis ou non à un régime d'autorisation ou de déclaration en application de législations extérieures à la loi du 13 juillet 1982, assurés ou non, permanents ou non.

Interdiction ou réglementation pour chacune des zones « rouge » et « bleue » des diverses occupations et utilisations du sol, en raison de leur degré d'exposition aux risques ou du caractère aggravant qu'elles constituent.

Le règlement du P.E.R. précise les diverses catégories entrant dans le champ d'application et parmi celles-ci notamment : les bâtiments de toute nature, les terrains de camping et de caravanage, les murs et clôtures, les équipements de télécommunication et de transport d'énergie, les plantations, les dépôts de matériaux, les exhaussements et affouillements, les aires de stationnement, les démolitions de toute nature, les méthodes culturales...

Interdiction de droit, en zone « rouge », de construire tout bâtiment soumis ou non à permis de construire, cette zone étant inconstructible en application de l'article 5 de la loi du 13 juillet 1982.

Application du code forestier pour les coupes et abattages d'arbres et défrichements dans la mesure où cette réglementation est adaptée à la prévention des risques naturels.

Le respect des dispositions des P.E.R. conditionne la possibilité de bénéficier de la réparation des dommages matériels directement occasionnés par l'intensité anormale d'un agent naturel, conformément à l'article 1<sup>er</sup> de la loi du 13 juillet 1982.

### 2° Droits résiduels du propriétaire

Possibilité d'entreprendre les travaux d'entretien et de gestion normaux des bâtiments implantés antérieurement ou encore les travaux susceptibles de réduire les conséquences du risque, ainsi que les autres occupations et utilisations du sol compatibles avec l'existence du risque notamment industriel correspondant à l'exercice d'une activité saisonnière.

Cette possibilité concerne évidemment les biens et activités implantés en zone « rouge ».

LOI N° 82-600 DU 13 JUILLET 1982

relative à l'indemnisation des victimes de catastrophes naturelles

L'Assemblée nationale et le Sénat ont adopté,

Le Président de la République promulgue la loi dont la teneur suit :

Art. 1<sup>er</sup>. - Les contrats d'assurance, souscrits par toute personne physique ou morale autre que l'Etat et garantissant les dommages d'incendie ou tous autres dommages à des biens situés en France, ainsi que les dommages aux corps de véhicules terrestres à moteur, ouvrent droit à la garantie de l'assuré contre les effets des catastrophes naturelles sur les biens faisant l'objet de tels contrats.

En outre, si l'assuré est couvert contre les pertes d'exploitation, cette garantie est étendue aux effets des catastrophes naturelles, dans les conditions prévues au contrat correspondant.

Sont considérés comme les effets des catastrophes naturelles, au sens de la présente loi, les dommages matériels directs ayant eu pour cause déterminante l'intensité anormale d'un agent naturel, lorsque les mesures habituelles à prendre pour prévenir ces dommages n'ont pu empêcher leur survenance ou n'ont pu être prises.

L'état de catastrophe naturelle est constaté par arrêté interministériel.

Art. 2. - Les entreprises d'assurance doivent insérer dans les contrats visés à l'article 1<sup>er</sup> une clause étendant leur garantie aux dommages visés au troisième alinéa dudit article.

La garantie ainsi instituée ne peut excepter aucun des biens mentionnés au contrat ni opérer d'autre abatement que ceux qui seront fixés dans les clauses types prévues à l'article 3.

Elle est couverte par une prime ou cotisation additionnelle, individualisée dans l'avis d'échéance du contrat visé à l'article 1<sup>er</sup> et calculée à partir d'un taux unique défini par arrêté pour chaque catégorie de contrat. Ce taux est appliqué au montant de la prime ou cotisation principale ou au montant des capitaux assurés, selon la catégorie de contrat.

Les indemnisations résultant de cette garantie doivent être attribuées aux assurés dans un délai de trois mois à compter de la date de remise de l'état estimatif des biens endommagés ou des pertes subies, sans préjudice de dispositions contractuelles plus favorables ou de la date de publication, lorsque celle-ci est postérieure, de la décision administrative constatant l'état de catastrophe naturelle.

Art. 3. - Dans un délai d'un mois à compter de la date de publication de la présente loi, les contrats visés à l'article 1<sup>er</sup> sont réputés, nonobstant toute disposition contraire, contenir une telle clause.

Des clauses types réputées écrites dans ces contrats sont déterminées par arrêté avant cette date.

Art. 4. - L'article L. 431-3 du code des assurances est complété par les dispositions suivantes :

« La caisse centrale de réassurance est habilitée à pratiquer les opérations de réassurance des risques résultant de catastrophes naturelles, avec la garantie de l'Etat, dans des conditions fixées par décret en Conseil d'Etat. »

Art. 5. - I. - L'Etat élabore et met en application des plans d'exposition aux risques naturels prévisibles, qui déterminent notamment les zones exposées et les techniques de prévention à y mettre en œuvre tant par les propriétaires que par les collectivités ou les établissements publics. Ces plans sont élaborés et révisés dans des conditions définies par décret en Conseil d'Etat. Ils valent servitude d'utilité publique et sont annexés au plan d'occupation des sols, conformément à l'article L. 123-10 du code de l'urbanisme.

Dans les terrains classés inconstructibles par un plan d'exposition, l'obligation prévue au premier alinéa de l'article 2 ne s'impose pas aux entreprises d'assurance à l'égard des biens et des activités visés à l'article 1<sup>er</sup>, à l'exception, toutefois, des biens et des activités existant antérieurement à la publication de ce plan.

Cette obligation ne s'impose pas non plus aux entreprises d'assurance à l'égard des biens immobiliers construits et des activités exercées en violation des règles administratives en vigueur lors de leur mise en place et tendant à prévenir les dommages causés par une catastrophe naturelle.

Les entreprises d'assurance ne peuvent toutefois se soustraire à cette obligation que lors de la conclusion initiale ou du renouvellement du contrat.

A l'égard des biens et des activités situés dans les terrains couverts par un plan d'exposition, qui n'ont cependant pas été classés inconstructibles à ce titre, les entreprises d'assurance peuvent exceptionnellement déroger aux dispositions de l'article 2, deuxième alinéa, sur décision d'un bureau central de tarification, dont les conditions de constitution et les règles de fonctionnement sont fixées par décret en Conseil d'Etat.

A l'égard des biens et activités couverts par un plan d'exposition et implantés antérieurement à sa publication, la même possibilité de dérogation pourra être ouverte aux entreprises d'assurance lorsque le propriétaire ou l'exploitant ne se sera pas conformé dans un délai de cinq ans aux prescriptions visées au premier alinéa du présent article.

Le bureau central de tarification fixe des abattements spéciaux dont les montants maxima sont déterminés par arrêté, par catégorie de contrat.

Lorsqu'un assuré s'est vu refuser par trois entreprises d'assurance l'application des dispositions de la présente loi, il peut saisir le bureau central de tarification, qui impose à l'une des entreprises d'assurance concernées, que choisit l'assuré, de le garantir contre les effets des catastrophes naturelles.

Toute entreprise d'assurance ayant maintenu son refus de garantir un assuré dans les conditions fixées par le bureau central de tarification, est considérée comme ne fonctionnant plus conformément à la réglementation en vigueur et encourt le retrait de l'agrément administratif prévu à l'article L. 321-1 du code des assurances.

Est nulle toute clause des traités de réassurance tendant à exclure le risque de catastrophe naturelle de la garantie de réassurance en raison des conditions d'assurance fixées par le bureau central de tarification.

II. - Les salariés résidant ou habituellement employés dans une zone touchée par une catastrophe naturelle peuvent bénéficier d'un congé maximum de vingt jours non rémunérés, pris en une ou plusieurs fois, à leur demande, pour participer aux activités d'organismes apportant une aide aux victimes de catastrophes naturelles.

En cas d'urgence, ce congé peut être pris sous préavis de vingt-quatre heures.

Le bénéfice du congé peut être refusé par l'employeur s'il estime que ce refus est justifié par des nécessités particulières à son entreprise et au fonctionnement de celle-ci. Ce refus doit être motivé. Il ne peut intervenir qu'après consultation du comité d'entreprise ou d'établissement ou, à défaut, des délégués du personnel.

Art. 6. - Les dispositions de la présente loi ne sont pas applicables aux départements d'outre-mer. Une loi ultérieure fixera un régime adapté aux particularités de ces départements.

Art. 7. - Sont exclus du champ d'application de la présente loi les dommages causés aux récoltes non engrangées, aux cultures, aux sols et au cheptel vif hors bâtiment, dont l'indemnisation reste régie par les dispositions de la loi n° 64-706 du 10 juillet 1964, modifiée organisant un régime de garantie contre les calamités agricoles.

Sont exclus également du champ d'application de la présente loi les dommages subis par les corps de véhicules aériens, maritimes, lacustres et fluviaux ainsi que les marchandises transportées et les dommages visés à l'article L. 242-1 du code des assurances.

Les contrats d'assurance garantissant les dommages mentionnés aux alinéas précédents ne sont pas soumis au versement de la prime ou cotisation additionnelle.

Art. 8. - L'article L. 121-4 du code des assurances est remplacé par les dispositions suivantes :

« Art. L. 121-4. - Celui qui est assuré auprès de plusieurs assureurs par plusieurs polices, pour un même intérêt, contre un même risque, doit donner immédiatement à chaque assureur connaissance des autres assureurs.

« L'assuré doit, lors de cette communication, faire connaître le nom de l'assureur avec lequel une autre assurance a été contractée et indiquer la somme assurée.

« Quand plusieurs assurances contre un même risque sont contractées de manière dolosive ou frauduleuse, les sanctions prévues à l'article L. 121-3, premier alinéa, sont applicables.

« Quand elles sont contractées sans fraude, chacune d'elles produit ses effets dans les limites des garanties du contrat et dans le respect des dispositions de l'article L. 121-1, quelle que soit la date à laquelle l'assurance aura été souscrite. Dans ces limites, le bénéficiaire du contrat peut obtenir l'indemnisation de ses dommages en s'adressant à l'assureur de son choix.

« Dans les rapports entre assureurs, la contribution de chacun d'eux est déterminée en appliquant au montant du dommage le rapport existant entre l'indemnité qu'il aurait versée s'il avait été seul et le montant cumulé des indemnités qui auraient été à la charge de chaque assureur s'il avait été seul. »

Art. 9. - Dans l'article L. 111-2 du code des assurances, les termes : « L. 121-4 à L. 121-8 » sont remplacés par les termes : « L. 121-5 à L. 121-8 ».

Art. 10. - Les deux derniers alinéas de l'article L. 121-4 du code des assurances sont applicables aux contrats en cours nonobstant toute disposition contraire.

La présente loi sera exécutée comme loi de l'Etat.

Fait à Paris, le 13 juillet 1982.

## DÉCRET N° 84-328 DU 3 MAI 1984

### relatif à l'élaboration des plans d'exposition aux risques naturels prévisibles

Le Premier ministre,

Sur le rapport du ministre de l'économie, des finances et du budget et du ministre de l'intérieur et de la décentralisation,

Vu le code de l'urbanisme ;

Vu la loi n° 82-600 du 13 juillet 1982 relative à l'indemnisation des victimes des catastrophes naturelles, et notamment son article 5 ;

Le Conseil d'Etat (section de l'intérieur) entendu,

Décète :

Art. 1<sup>er</sup>. - L'établissement et la révision des plans d'exposition aux risques naturels prévus à l'article 5 de la loi du 13 juillet 1982 susvisée sont prescrits par arrêté du commissaire de la République du département.

Lorsque le périmètre mis à l'étude s'étend sur plusieurs départements, l'arrêté est pris conjointement par les commissaires de la République de ces départements ; l'arrêté précise celui des commissaires de la République qui est chargé de conduire la procédure.

Art. 2. - L'arrêté prescrivant l'établissement d'un plan d'exposition aux risques naturels prévisibles détermine le périmètre mis à l'étude et la nature des risques qui sont pris en compte ; il désigne le service extérieur de l'Etat qui sera chargé d'instruire le projet.

Les communes dont le territoire est inclus dans le périmètre sont saisies, pour avis, du projet d'arrêté. Cet avis est réputé favorable passé le délai de deux mois qui suit leur saisine.

L'arrêté est transmis aux maires de ces communes ; il est publié au Recueil des actes administratifs du ou des départements.

Art. 3. - Le plan d'exposition aux risques naturels prévisibles comprend :

- 1° Un rapport de présentation ;
- 2° Un ou plusieurs documents graphiques ;
- 3° Un règlement.

Art. 4. - Le rapport de présentation :

- 1° Enonce les caractéristiques des risques naturels prévisibles étudiés et en précise la localisation sur le territoire communal ;
- 2° Justifie les prescriptions du ou des documents graphiques et du règlement compte tenu de l'importance des risques que des occupations ou utilisations susceptibles de les aggraver ou d'en aggraver les effets.

Il peut, également, indiquer les équipements collectifs dont le fonctionnement peut être perturbé gravement ou interrompu par la survenance d'une catastrophe naturelle.

Art. 5. - Le ou les documents graphiques délimitent à l'intérieur du périmètre du plan :

1° Une zone « rouge » estimée très exposée et où certains risques naturels sont particulièrement redoutables ; cette zone est inconstructible en application de l'article 5 de la loi du 13 juillet 1982 susvisée ; toutefois peuvent y être autorisés les aménagements destinés à assurer la protection des constructions existantes ;

2° Une zone « bleue » exposée à des risques moindres ;

3° Une zone « blanche » sans risques prévisibles.

Art. 6. - I. - Le règlement détermine les occupations ou utilisations du sol qui sont interdites dans chacune des zones « rouge » et « bleue ».

II. - Il détermine, pour la zone « bleue », les mesures de nature à prévenir les risques, à en réduire les conséquences ou à les rendre supportables tant à l'égard des biens et activités implantés antérieurement à la publication du plan que de tous les biens et activités qui peuvent y être implantés. Ces mesures peuvent être définies par référence à des documents techniques préétablis.

Les mesures définies à l'alinéa précédent tiennent compte de l'opportunité économique ; elles peuvent différer selon qu'elles s'appliquent à des biens et activités existants ou en projet.

L'exécution des mesures de prévention prévues par le plan d'exposition aux risques naturels prévisibles concernant les biens existant antérieurement à la publication de ce plan ne peuvent entraîner un coût supérieur à 10 p. 100 de la valeur vénale des biens concernés.

Art. 7. - Le commissaire de la République adresse, pour avis, l'ensemble du projet de plan d'exposition aux risques naturels prévisibles aux communes concernées. Lorsque ces avis ont été recueillis, ou réputés acquis, le projet de plan, éventuellement modifié pour en tenir compte, est rendu public par arrêté du commissaire de la République du département ou, dans le cas prévu à l'article 1<sup>er</sup>, par arrêté conjoint.

Le projet de plan est alors soumis à une enquête publique dans les formes prévues par le code de l'expropriation pour cause d'utilité publique. L'enquête s'effectue dans le respect du secret de la défense nationale et du secret industriel.

A l'issue de l'enquête, le projet de plan accompagné des conclusions du commissaire enquêteur ou de la commission d'enquête est soumis, pour avis, aux conseils municipaux concernés.

Les avis des conseils municipaux prévus au présent article sont réputés favorables passé le délai de deux mois qui suit leur saisine.

Art. 8. - Le plan d'exposition aux risques naturels prévisibles, éventuellement modifié pour tenir compte des résultats de l'enquête et des avis des conseils municipaux, est approuvé par arrêté du ou des commissaires de la République de département.

En cas d'avis défavorable du commissaire enquêteur, de la commission d'enquête ou d'un conseil municipal, le plan est approuvé par décret en Conseil d'Etat après avis du délégué aux risques majeurs.

Art. 9. - L'acte approuvant un plan d'exposition aux risques naturels prévisibles fait l'objet :

1<sup>o</sup> D'une mention au *Journal officiel* de la République française s'il s'agit d'un décret en Conseil d'Etat ;

2<sup>o</sup> D'une mention au Recueil des actes administratifs des départements concernés s'il s'agit d'un arrêté d'un commissaire de la République ou d'arrêtés conjoints. Dans ce cas, ces arrêtés font l'objet d'une mention en caractères apparents dans deux journaux régionaux ou locaux diffusés dans le ou les départements concernés.

Une copie de l'acte d'approbation est ensuite affichée en mairie.

Pour l'application des dispositions de l'article 51 de la loi du 13 juillet 1982 susvisée, la publication du plan est réputée faite le 30<sup>e</sup> jour d'affichage en mairie de l'acte d'approbation.

Ce plan approuvé et l'ensemble des documents de la procédure relatifs à chaque commune sont tenus à la disposition du public en préfecture et en mairie. Mention de ces mesures de publicité et des lieux où les documents peuvent être consultés est faite avec l'affichage de l'acte d'approbation prévu à l'alinéa précédent.

Art. 10. - Le 13 du IV de la liste des servitudes d'utilité publique affectant l'utilisation du sol annexée à l'article R. 126-1 du code de l'urbanisme est complétée par les dispositions suivantes :

« Servitudes résultant des plans d'exposition aux risques naturels prévisibles et instituées en application de l'article 5-1, premier alinéa, de la loi n° 82-600 du 13 juillet 1982. »

Art. 11. - Le ministre de l'économie, des finances et du budget, le ministre de l'intérieur et de la décentralisation, le ministre de l'agriculture, le ministre de l'industrie et de la recherche, le ministre de l'urbanisme et du logement et le secrétaire d'Etat auprès du Premier ministre, chargé de l'environnement et de la qualité de la vie, sont chargés, chacun en ce qui le concerne, de l'exécution du présent décret, qui sera publié au *Journal officiel* de la République française.

Fait à Paris, le 3 mai 1984.

## TÉLÉCOMMUNICATIONS

### I. - GÉNÉRALITÉS

Servitudes relatives aux transmissions radioélectriques concernant la protection contre les obstacles des centres d'émission et de réception exploités par l'Etat.

Code des postes et télécommunications, articles L. 54 à L. 56, R. 21 à R. 26 et R. 39.

Premier ministre (comité de coordination des télécommunications, groupement des contrôles radioélectriques, C.N.E.S.).

Ministère des postes, des télécommunications et de l'espace (direction de la production, service du trafic, de l'équipement et de la planification).

Ministère de la défense.

Ministère de l'intérieur.

Ministère chargé des transports (direction générale de l'aviation civile [services des bases aériennes], direction de la météorologie nationale, direction générale de la marine marchande, direction des ports et de la navigation maritimes, services des phares et balises).

### II. - PROCÉDURE D'INSTITUTION

#### A. - PROCÉDURE

Servitudes instituées par un décret particulier à chaque centre, soumis au contreseing du ministre dont les services exploitent le centre et du secrétaire d'Etat chargé de l'environnement. Ce décret auquel est joint le plan des servitudes intervient après consultation des administrations concernées, enquête publique dans les communes intéressées et transmission de l'ensemble de dossier d'enquête au Comité de coordination des télécommunications. L'accord préalable du ministre chargé de l'industrie et du ministre chargé de l'agriculture est requis dans tous les cas. Si l'accord entre les ministres n'intervient pas, il est statué par décret en Conseil d'Etat (art. 25 du code des postes et des télécommunications).

Les servitudes instituées par décret sont modifiées selon la procédure déterminée ci-dessus lorsque la modification projetée entraîne un changement d'assiette de la servitude ou son aggravation. Elles sont réduites ou supprimées par décret sans qu'il y ait lieu de procéder à l'enquête (art. R. 25 du code des postes et des télécommunications).

Le plan des servitudes détermine, autour des centres d'émission et de réception dont les limites sont définies conformément au deuxième alinéa de l'article R. 22 du code des postes et télécommunications ou entre des centres assurant une liaison radioélectrique sur ondes de fréquence supérieure à 30 MHz, différentes zones possibles de servitudes.

*a) Autour des centres émetteurs et récepteurs et autour des stations de radiorepérage et de radionavigation, d'émission et de réception*

*(Art. R. 21 et R. 22 du code des postes et des télécommunications)*

#### Zone primaire de dégagement

A une distance maximale de 200 mètres (à partir des limites du centre), les différents centres à l'exclusion des installations radiogoniométriques ou de sécurité aéronautique pour lesquelles la distance maximale peut être portée à 400 mètres.

#### Zone secondaire de dégagement

La distance maximale à partir des limites du centre peut être de 2 000 mètres.



### Secteur de dégagement

D'une couverture de quelques degrés à 360° autour des stations de radiorepérage et de radionavigation et sur une distance maximale de 5 000 mètres entre les limites du centre et le périmètre du secteur.

b) *Entre deux centres assurant une liaison radioélectrique par ondes de fréquence supérieure à 30 MHz*

*(Art. R. 23 du code des postes et des télécommunications)*

### Zone spéciale de dégagement

D'une largeur approximative de 500 mètres compte tenu de la largeur du faisceau hertzien proprement dit estimée dans la plupart des cas à 400 mètres et de deux zones latérales de 50 mètres.

## B. - INDEMNISATION

Possible si le rétablissement des liaisons cause aux propriétés et aux ouvrages un dommage direct matériel et actuel (art. L. 56 du code des postes et des télécommunications). La demande d'indemnité doit être faite dans le délai d'un an du jour de la notification des mesures imposées. A défaut d'accord amiable, les contestations relatives à cette indemnité sont de la compétence du tribunal administratif (art. L. 56 du code des postes et des télécommunications) (1).

## C. - PUBLICITÉ

Publication des décrets au *Journal officiel* de la République française.

Publication au fichier du ministère des postes, des télécommunications et de l'espace (instruction du 21 juin 1961, n° 40) qui alimente le fichier mis à la disposition des préfets, des directeurs départementaux de l'équipement, des directeurs interdépartementaux de l'industrie.

Notification par les maires aux intéressés des mesures qui leur sont imposées.

## III. - EFFETS DE LA SERVITUDE

### A. - PRÉROGATIVES DE LA PUISSANCE PUBLIQUE

#### 1° Prérrogatives exercées directement par la puissance publique

Droit pour l'administration de procéder à l'expropriation des immeubles par nature pour lesquels aucun accord amiable n'est intervenu quant à leur modification ou à leur suppression, et ce dans toutes les zones et le secteur de dégagement.

#### 2° Obligations de faire imposées au propriétaire

##### *Au cours de l'enquête publique*

Les propriétaires sont tenus, dans les communes désignées par arrêté du préfet, de laisser pénétrer les agents de l'administration chargés de la préparation du dossier d'enquête dans les propriétés non closes de murs ou de clôtures équivalentes (art. R. 25 du code des postes et des télécommunications).

##### *Dans les zones et dans le secteur de dégagement*

Obligation pour les propriétaires, dans toutes les zones et dans le secteur de dégagement, de procéder si nécessaire à la modification ou à la suppression des bâtiments constituant des immeubles par nature, aux termes des articles 518 et 519 du code civil.

(1) N'ouvre pas droit à indemnité l'institution d'une servitude de protection des télécommunications radioélectriques entraînant l'inconstructibilité d'un terrain (Conseil d'Etat, 17 octobre 1980, époux Pascal : C.J.E.G. 1980, p. 161).

Obligation pour les propriétaires, dans la zone primaire de dégagement, de procéder si nécessaire à la suppression des excavations artificielles, des ouvrages métalliques fixes ou mobiles, des étendues d'eau ou de liquide de toute nature.

## B. - LIMITATIONS AU DROIT D'UTILISER LE SOL

### 1° Obligations passives

Interdiction, dans la zone primaire, de créer des excavations artificielles (pour les stations de sécurité aéronautique), de créer tout ouvrage métallique fixe ou mobile, des étendues d'eau ou de liquide de toute nature ayant pour résultat de perturber le fonctionnement du centre (pour les stations de sécurité aéronautique et les centres radiogoniométriques).

Limitation, dans les zones primaires et secondaires et dans les secteurs de dégagement, de la hauteur des obstacles. En général le décret propre à chaque centre renvoie aux cotes fixées par le plan qui lui est annexé.

Interdiction, dans la zone spéciale de dégagement, de créer des constructions ou des obstacles au-dessus d'une ligne droite située à 10 mètres au-dessous de celle joignant les aériens d'émission ou de réception sans, cependant, que la limitation de hauteur imposée puisse être inférieure à 25 mètres (art. R. 23 du code des postes et des télécommunications).

### 2° Droits résiduels du propriétaire

Droit pour les propriétaires de créer, dans toutes les zones de servitudes et dans les secteurs de dégagement, des obstacles fixes ou mobiles dépassant la cote fixée par le décret des servitudes, à condition d'en avoir obtenu l'autorisation du ministre qui exploite ou contrôle le centre.

Droit pour les propriétaires dont les immeubles soumis à l'obligation de modification des installations préexistantes ont été expropriés à défaut d'accord amiable de faire état d'un droit de préemption, si l'administration procède à la revente de ces immeubles aménagés (art. L. 55 du code des postes et des télécommunications).

# VOIES FERRÉES

## I. - GÉNÉRALITÉS

Servitudes relatives aux chemins de fer.

Servitudes de voirie :

- alignement ;
- occupation temporaire des terrains en cas de réparation ;
- distance à observer pour les plantations et l'élagage des arbres plantés ;
- mode d'exploitation des mines, carrières et sablières.

Servitudes spéciales pour les constructions, les excavations et les dépôts de matières inflammables ou non.

Servitudes de débroussaillage.

Loi du 15 juillet 1845 modifiée sur la police des chemins de fer.

Code minier, articles 84 et 107.

Code forestier, articles L. 322-3 et L. 322-4

Loi du 29 décembre 1892 (occupation temporaire).

Décret-loi du 30 octobre 1935 modifié en son article 6 par la loi du 27 octobre 1942 relatif à la servitude de visibilité concernant les voies publiques et les croisements à niveau.

Décret du 22 mars 1942 modifié (art. 73-7<sup>o</sup>) sur la police, la sûreté et l'exploitation des voies ferrées d'intérêt général et d'intérêt local.

Décret n° 80-331 du 7 mai 1980 modifié portant règlement général des industries extractives et circulaire d'application du 7 mai 1980 et documents annexes à la circulaire.

Fiche note 11-18 BIG du 30 mars 1978.

Ministère chargé des transports (direction des transports terrestres).

## II. - PROCÉDURE D'INSTITUTION

### A. - PROCÉDURE

Application des dispositions de la loi du 15 juillet 1845 modifiée sur la police des chemins de fer, qui a institué des servitudes à l'égard des propriétés riveraines de la voie ferrée.

Sont applicables aux chemins de fer :

- les lois et règlements sur la grande voirie qui ont pour objet d'assurer la conservation des fossés, talus, haies et ouvrages, le passage des bestiaux et les dépôts de terre et autres objets quelconques (art. 2 et 3 de la loi du 15 juillet 1845 modifiée) ;
- les servitudes spéciales qui font peser des charges particulières sur des propriétés riveraines afin d'assurer le bon fonctionnement du service public que constituent les communications ferroviaires (art. 5 et suivants de la loi du 15 juillet 1845 modifiée) ;
- les lois et règlements sur l'extraction des matériaux nécessaires aux travaux publics (loi du 28 décembre 1892 sur l'occupation temporaire).

Les servitudes de grande voirie s'appliquent dans des conditions un peu particulières.

#### Alignement

L'obligation d'alignement s'impose aux riverains de la voie ferrée proprement dite et à ceux des autres dépendances du domaine public ferroviaire telles que les gares, les cours de gare et avenues d'accès non classées dans une autre voirie.

L'obligation d'alignement ne concerne pas les dépendances qui ne font pas partie du domaine public où seule existe une obligation éventuelle de bornage à frais communs.

L'alignement, accordé et porté à la connaissance de l'intéressé par arrêté préfectoral, a pour but essentiel d'assurer le respect des limites des chemins de fer.

L'administration ne peut pas, comme en matière de voirie, procéder à des redressements, ni bénéficier de la servitude de reculement (Conseil d'Etat, 3 juin 1910, Pourreyron).

#### Mines et carrières

Les travaux de recherche et d'exploitation de mines et carrières à ciel ouvert et de mines et carrières souterraines effectués à proximité d'un chemin de fer ouvert au service public doivent être exécutés dans les conditions prévues par les articles 1<sup>er</sup> et 2 du titre « Sécurité et salubrité publique » du règlement général des industries extractives, institué par le décret n° 80-331 du 7 mai 1980 modifié et complété par les documents annexes à la circulaire d'application du 7 mai 1980.

La modification des distances limites et des zones de protection peut être effectuée par le préfet après avis du directeur interdépartemental de l'industrie, dans la limite où le permettent ou le commandent la sécurité et la salubrité publiques (art. 3, alinéa 1, du titre « Sécurité et salubrité publiques »).

La police des mines et des carrières est exercée par le préfet, assisté à cet effet par le directeur interdépartemental de l'industrie (art. 3 du décret n° 80-331 du 7 mai 1980 modifié portant règlement général des industries extractives).

#### B. - INDEMNISATION

L'obligation de procéder à la suppression de constructions existantes au moment de la promulgation de la loi de 1845 ou lors de l'établissement de nouvelles voies ferrées ouvre droit à indemnité fixée comme en matière d'expropriation (art. 10 de la loi du 15 juillet 1845 modifiée).

L'obligation de procéder à la suppression de plantations, excavations, couvertures en chaume, amas de matériaux existants au moment de la promulgation de la loi de 1845 ou lors de l'établissement de nouvelles voies ferrées ouvre aux propriétaires un droit à indemnité déterminée par la juridiction administrative, selon les règles prévues en matière de dommage de travaux publics.

L'obligation de débroussaillage, conformément aux termes de l'articles L. 322-3 et L. 322-4 du code forestier, ouvre aux propriétaires un droit à indemnité. En cas de contestation, l'évaluation sera faite en dernier ressort par le tribunal d'instance.

Une indemnité est due aux concessionnaires de mines établies antérieurement, du fait du dommage permanent résultant de l'impossibilité d'exploiter des richesses minières dans la zone prohibée.

En dehors des cas énoncés ci-dessus, les servitudes applicables aux riverains du chemin de fer n'ouvrent pas droit à indemnité.

#### C. - PUBLICITÉ

En matière d'alignement, délivrance de l'alignement par le préfet.

### III. - EFFETS DE LA SERVITUDE

#### A. - PRÉROGATIVES DE LA PUISSANCE PUBLIQUE

##### 1° Prérogatives exercées directement par la puissance publique

Possibilité pour la S.N.C.F., quand le chemin de fer traverse une zone boisée, d'exécuter à l'intérieur d'une bande de 20 mètres de largeur calculée du bord extérieur de la voie, et après en avoir avisé les propriétaires, les travaux de débroussaillage de morts-bois (art. L. 322-3 et L. 322-4 du code forestier).

## 2° Obligations de faire Imposées au propriétaire

Obligation pour le riverain, avant tous travaux, de demander la délivrance de son alignement.

Obligation pour les propriétaires riverains de procéder à l'élagage des plantations situées sur une longueur de 50 mètres de part et d'autre des passages à niveau ainsi que de celles faisant saillie sur la zone ferroviaire, après intervention pour ces dernières d'un arrêté préfectoral (lois des 16 et 24 août 1790). Sinon intervention d'office de l'administration.

Application aux croisements à niveau d'une voie publique et d'une voie ferrée des dispositions relatives à la servitude de visibilité figurant au décret-loi du 30 octobre 1935 modifié par la loi du 27 octobre 1942.

Obligation pour les propriétaires, sur ordre de l'administration, de procéder, moyennant indemnité, à la suppression des constructions, plantations, excavations, couvertures de chaume, amas de matériaux combustibles ou non existants dans les zones de protection édictées par la loi du 15 juillet 1845 modifiée, et pour l'avenir lors de l'établissement de nouvelles voies ferrées (art. 10 de la loi du 15 juillet 1845).

En cas d'infraction aux prescriptions de la loi du 15 juillet 1845 modifiée, réprimée comme en matière de contravention de grande voirie, les contrevenants sont condamnés par le juge administratif à supprimer, dans un certain délai, les constructions, plantations, excavations, couvertures en chaume, dépôts contraires aux prescriptions, faute de quoi la suppression a lieu d'office aux frais du contrevenant (art. 11, alinéas 2 et 3, de la loi du 15 juillet 1845).

## B. - LIMITATIONS AU DROIT D'UTILISER LE SOL

### 1° Obligations passives

Obligation pour les riverains voisins d'un passage à niveau de supporter les servitudes résultant d'un plan de dégagement établi en application du décret-loi du 30 octobre 1935 modifié le 27 octobre 1942 concernant les servitudes de visibilité.

Interdiction aux riverains des voies ferrées de procéder à l'édification d'aucune construction autre qu'un mur de clôture, dans une distance de 2 mètres d'un chemin de fer. Cette distance est mesurée soit de l'arête supérieure du déblai, soit de l'arête inférieure du talus de remblai, soit du bord extérieur du fossé du chemin et à défaut d'une ligne tracée à 1,50 mètre à partir des rails extérieurs de la voie de fer. L'interdiction s'impose aux riverains de la voie ferrée proprement dite et non pas aux dépendances du chemin de fer non pourvues de voies : elle concerne non seulement les maisons d'habitation mais aussi les hangars, magasins, écuries, etc. (art. 5 de la loi du 15 juillet 1845).

Interdiction aux riverains des voies ferrées de planter des arbres à moins de 6 mètres et des haies vives à moins de 2 mètres de la limite de la voie ferrée constatée par un arrêté d'alignement. Le calcul de la distance est fait d'après les règles énoncées ci-dessus en matière de construction (application des règles édictées par l'article 5 de la loi du 9 ventôse, An VIII).

Interdiction d'établir aucun dépôt de pierres ou objets non inflammables pouvant être projetés sur la voie à moins de 5 mètres. Les dépôts effectués le long des remblais sont autorisés lorsque la hauteur du dépôt est inférieure à celle du remblai (art. 8 de la loi du 15 juillet 1845 modifiée).

Interdiction d'établir aucun dépôt de matières inflammables et des couvertures en chaume à moins de 20 mètres d'un chemin de fer.

Interdiction aux riverains d'un chemin de fer qui se trouve en remblai de plus de 3 mètres au-dessus du terrain naturel de pratiquer des excavations dans une zone de largeur égale à la hauteur verticale du remblai, mesurée à partir du pied du talus (art. 6 de la loi du 15 juillet 1845 modifiée).

Interdiction aux riverains de la voie ferrée de déverser leurs eaux résiduelles dans les dépendances de la voie (art. 3 de la loi du 15 juillet 1845 modifiée).

Interdiction de laisser subsister, après mise en demeure du préfet de les supprimer, toutes installations lumineuses et notamment toutes publicités lumineuses au moyen d'affiches, enseignes ou panneaux lumineux ou réfléchissants lorsqu'elles sont de nature à créer un danger pour la circulation des convois en raison de la gêne qu'elles apportent pour l'observation des signaux par les agents des chemins de fer (art. 73-7° du décret du 22 mars 1942 modifié).

## NOTICE TECHNIQUE

POUR LE REPORT AUX P.O.S.

### DES SERVITUDES GREVANT LES PROPRIETES RIVERAINES DU CHEMIN DE FER

L'article 3 de la loi du 15 juillet 1845 sur la police des chemins de fer rend applicable aux propriétés riveraines de la voie ferrée, les servitudes prévues par les lois et règlements sur la grande voirie et qui concernent notamment :

- l'alignement,
- l'écoulement des eaux,
- la distance à observer pour les plantations et l'élagage des arbres plantés.

D'autre part, les articles 5 et 6 de la dite loi instituent des servitudes spéciales en ce qui concerne les distances à respecter pour les constructions et les excavations le long de la voie ferrée.

De plus, en application du décret loi du 30 octobre 1935 modifié par la loi du 27 octobre 1942, des servitudes peuvent grever les propriétés riveraines du chemin de fer en vue d'améliorer la visibilité aux abords des passages à niveau.

Les distances fixées par la loi du 15 juillet 1845 sont calculées à partir de la limite légale du chemin de fer, laquelle est indépendante de la limite réelle du domaine concédé à la S.N.C.F.

Selon l'article 5 de cette loi, la limite légale du chemin de fer est déterminée de la manière suivante :

.../...

## 2° Droits résiduels du propriétaire

Possibilité pour les propriétaires riverains d'obtenir, par arrêté préfectoral, une dérogation à l'interdiction de construire à moins de 2 mètres du chemin de fer lorsque la sûreté publique, la conservation du chemin de fer et la disposition des lieux le permettent (art. 9 de la loi du 15 juillet 1845 modifiée).

Possibilité pour les riverains propriétaires de constructions antérieures à la loi de 1845 ou existantes lors de la construction d'un nouveau chemin de fer de les entretenir dans l'état où elles se trouvaient à cette époque (art. 5 de la loi de 1845 modifiée).

Possibilité pour les propriétaires riverains d'obtenir, par décision du préfet, une dérogation à l'interdiction de planter des arbres (distance ramenée de 6 mètres à 2 mètres) et les haies vives (distance ramenée de 2 mètres à 0,50 mètre).

Possibilité pour les propriétaires riverains d'exécuter des travaux concernant les mines et carrières, à proximité des voies ferrées, dans les conditions définies au titre « Sécurité et salubrité publiques » du règlement général des industries extractives institué par le décret n° 80-331 du 7 mai 1980 modifié et complété par les documents annexes à la circulaire du 7 mai 1980.

Possibilité pour les propriétaires riverains de procéder à des excavations en bordure de voie ferrée ou remblai de 3 mètres dans la zone d'une largeur égale à la hauteur verticale du remblai mesuré à partir du pied du talus, à condition d'en avoir obtenu l'autorisation préfectorale délivrée après consultation de la S.N.C.F.

Possibilité pour les propriétaires riverains de procéder à des dépôts d'objets non inflammables dans la zone de prohibition lorsque la sûreté publique, la conservation du chemin de fer et la disposition des lieux le permettent et à condition d'en avoir obtenu l'autorisation préfectorale.

Les dérogations accordées à ce titre sont toujours révocables (art. 9 de la loi de 1845 modifiée).

a) Voie en plate-forme sans fossé :

une ligne idéale tracée à 1,50 m du bord  
du rail extérieur (figure 1)

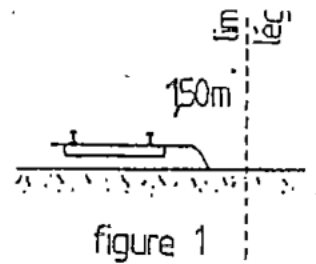

b) Voie en plate-forme avec fossé :

le bord extérieur du fossé (figure 2)

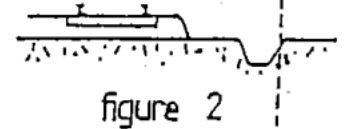

c) Voie en remblai :

L'arête inférieure du talus de remblai  
(figure 3)

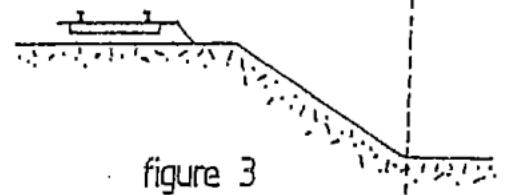

ou

le bord extérieur du fossé si cette voie  
comporte un fossé (figure 4)

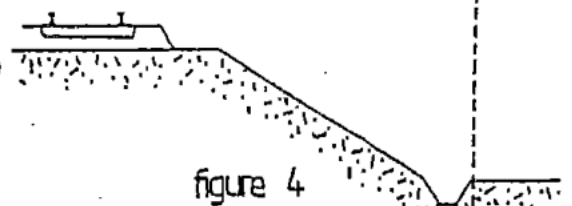

d) Voie en déblai

l'arête supérieure du talus de déblai  
(figure 5)

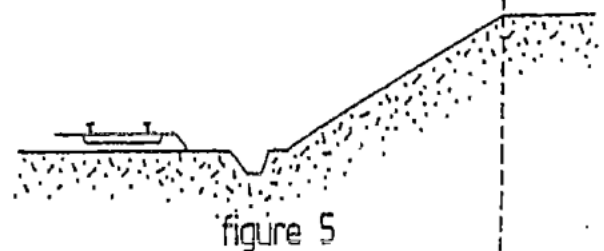



Dans le cas d'une voie posée à flanc de coteau, la limite légale à considérer est constituée par le point extrême des déblais ou remblais effectués pour la construction de la ligne et non la limite du talus naturel (figures 6 et 7).

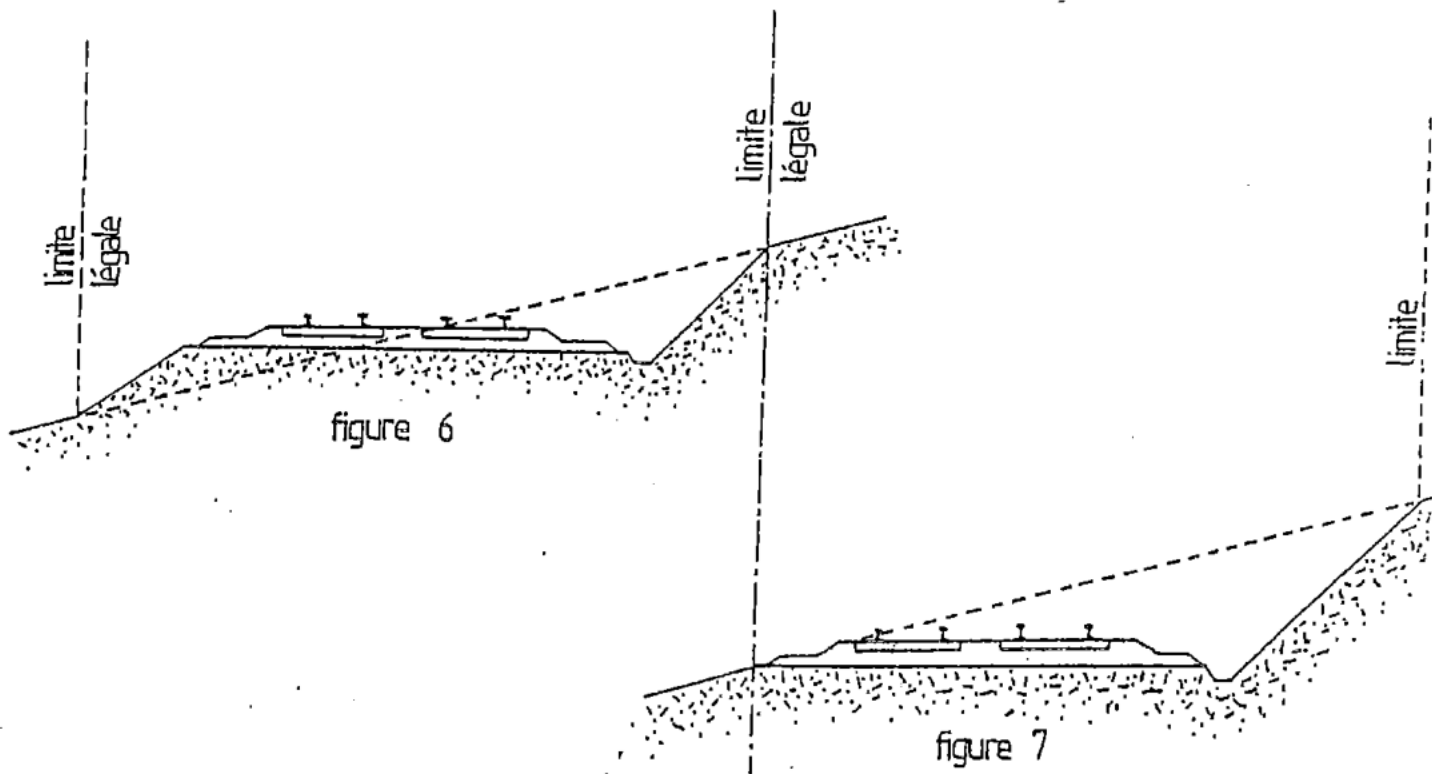

Lorsque le talus est remplacé par un mur de soutènement, la limite légale est, en cas de remblai, le pied et, en cas de déblai, la crête de ce mur (figures 8 et 9).

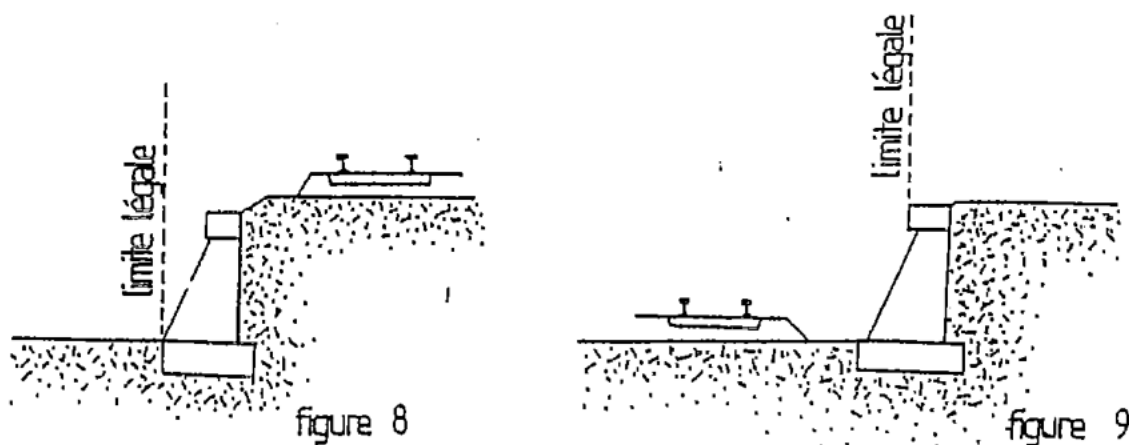

Lorsque le chemin de fer est établi en remblai et que le talus a été rechargé ou modifié par suite d'apport de terre ou d'épuration de ballast, la limite légale pourra être déterminée à partir du pied du talus primitif, à moins toutefois que cet élargissement de plate-forme ne soit destiné à l'établissement prochain de nouvelles voies.

En bordure des lignes à voie unique dont la plate-forme a été acquise pour 2 voies, la limite légale est déterminée en supposant la deuxième voie construite avec ses talus et fossés.

Il est, par ailleurs, fait observer que les servitudes prévues par la loi du 15 juillet 1845 sur la police des chemins de fer n'ouvrent pas droit à l'indemnité.

Enfin, il est rappelé qu'indépendamment des servitudes énumérées ci-dessus - dont les conditions d'application vont être maintenant précisées - les propriétaires riverains du chemin de fer doivent se conformer, le cas échéant, aux dispositions de la loi de 1845, concernant les dépôts temporaires et l'exploitation des mines et carrières à proximité des voies ferrées.

## 1 - Alignement

L'alignement est la procédure par laquelle l'Administration détermine les limites du domaine public ferroviaire.

Tout propriétaire riverain du chemin de fer qui désire élever une construction ou établir une clôture, doit demander l'alignement. Cette obligation s'impose non seulement aux riverains de la voie ferrée proprement dite, mais encore à ceux des autres dépendances du domaine public ferroviaire telles que gares, cours de gares, avenues d'accès, etc.

L'alignement est délivré par arrêté préfectoral. Cet arrêté indique aussi les limites de la zone de servitudes à l'intérieur de laquelle il est interdit, en application de la loi du 15 juillet 1845, d'élever des constructions, d'établir des plantations ou d'effectuer des excavations.

L'alignement ne donne pas aux riverains du chemin de fer les droits qu'il confère le long des voies publiques dits "aisances de voirie". Ainsi, aucun accès ne peut être pris sur la voie ferrée.

## 2 - Ecoulement des eaux

Les riverains du chemin de fer doivent recevoir les eaux naturelles telles que eaux pluviales, de source ou d'infiltration provenant normalement de la voie ferrée ; ils ne doivent rien entreprendre qui serait de nature à gêner leur libre écoulement ou à provoquer leur refoulement dans les emprises ferroviaires.

D'autre part, si les riverains peuvent laisser écouler sur le domaine ferroviaire les eaux naturelles de leurs fonds, dès l'instant qu'ils n'en modifient ni le cours ni le volume, par contre il leur est interdit de déverser leurs eaux usées dans les dépendances du chemin de fer.

### 3 - Plantations

- a) arbres à haute tige - Aucune plantation d'arbres à haute tige ne peut être faite à moins de 6 m de la limite légale du chemin de fer. Toutefois, cette distance peut être ramenée à 2 m par autorisation préfectorale.

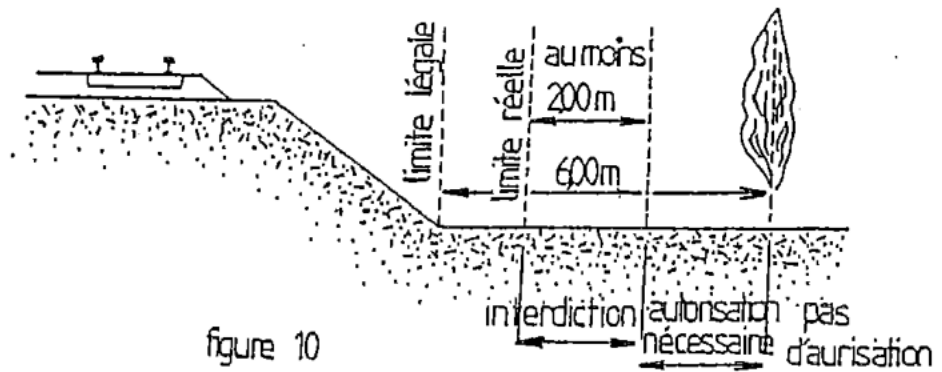

- b) haies vives - Elles ne peuvent être plantées à l'extrême limite des propriétés riveraines : une distance de deux mètres de la limite doit être observée, sauf dérogation accordée par le Préfet qui peut réduire cette distance jusqu'à 0,50 m.

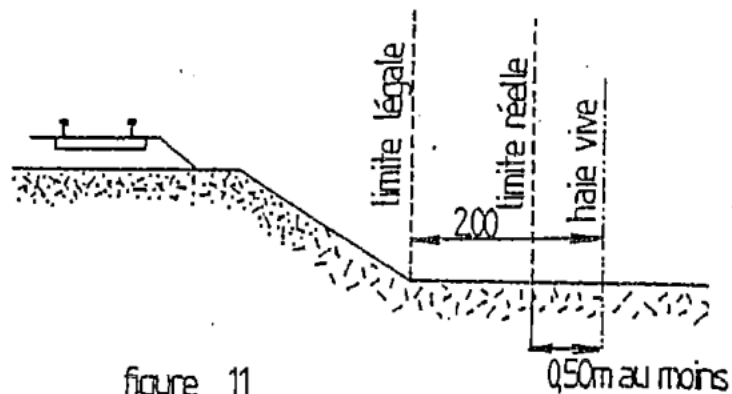

Dans tous les cas, l'application des règles ci-dessus ne doit pas conduire à planter un arbre à moins de 2 m de la limite réelle du chemin de fer et une haie vive à moins de 0,50 m de cette limite.

#### 4 - Constructions

Indépendamment des marges de reculement susceptibles d'être prévues dans les plans d'occupation des sols, aucune construction autre qu'un mur de clôture, ne peut être établie à moins de 2 m de la limite légale du chemin de fer.

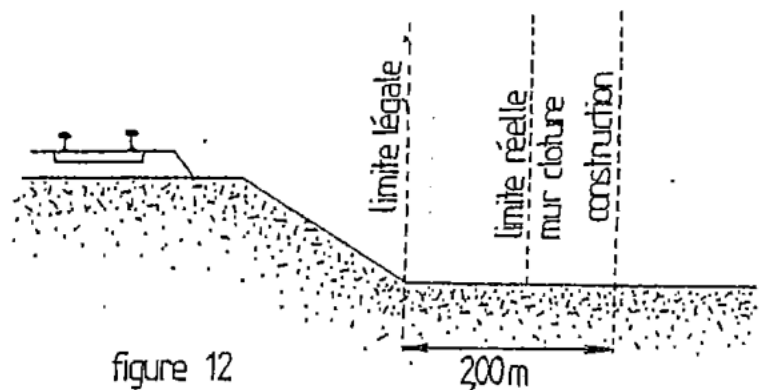

figure 12

200m

Il résulte des dispositions précédentes que si les clôtures sont autorisées à la limite réelle du chemin de fer, les constructions doivent être établies en retrait de cette limite réelle dans le cas où celle-ci est située à moins de 2 m de la limite légale.

Cette servitude de reculement ne s'impose qu'aux propriétés riveraines de la voie ferrée proprement dite, qu'il s'agisse d'une voie principale ou d'une voie de garage ou encore de terrains acquis pour la pose d'une nouvelle voie.

Il est, par ailleurs, rappelé qu'il est interdit aux propriétaires riverains du chemin de fer d'édifier, sans l'autorisation de la S.N.C.F., des constructions qui, en raison de leur implantation, entraîneraient, par application des dispositions d'urbanisme, la création de zones de prospect sur le domaine public ferroviaire.

### 5 - Excavations

Aucune excavation ne peut être effectuée en bordure de la voie ferrée lorsque celle-ci se trouve en remblai de plus de 3 m au-dessus du terrain naturel, dans une zone de largeur égale à la hauteur du remblai mesurée à partir du pied du talus.

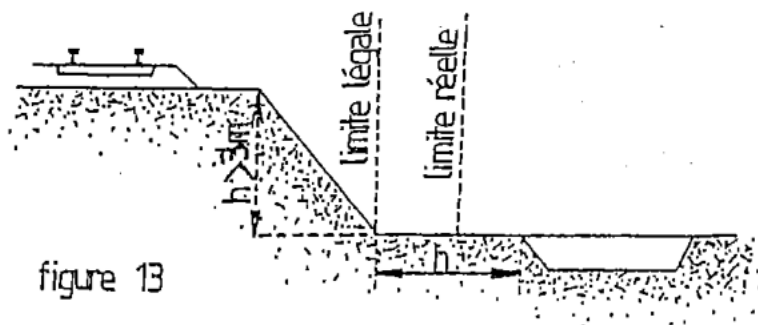

figure 13

### 6 - Servitudes de visibilité aux abords des passages à niveau

Les propriétés riveraines ou voisines du croisement à niveau d'une voie publique et d'une voie ferrée sont susceptibles d'être frappées de servitudes de visibilité en application du décret loi du 30 octobre 1935 modifié par la loi du 27 octobre 1942.

Ces servitudes peuvent comporter, suivant les cas :

- l'obligation de supprimer les murs de clôture ou de les remplacer par des grilles, de supprimer les plantations gênantes, de ramener et de tenir le terrain et toute superstructure à un niveau déterminé,
- l'interdiction de bâtir, de placer des clôtures, de remblayer, de planter et de faire des installations au-dessus d'un certain niveau,
- la possibilité, pour l'Administration, d'opérer la résection des talus, remblai et tous obstacles naturels, de manière à réaliser des conditions de vue satisfaisantes.

Un plan de dégagement soumis à enquête détermine, pour chaque parcelle, la nature des servitudes imposées, lesquelles ouvrent droit à indemnité.

A défaut de plan de dégagement, la Direction Départementale de l'Équipement soumet à la S.N.C.F., pour avis, les demandes de permis de construire intéressant une certaine zone au voisinage des passages à niveau non gardés.

Cette zone est représentée par des hachures sur le croquis ci-dessous. (figure 14).

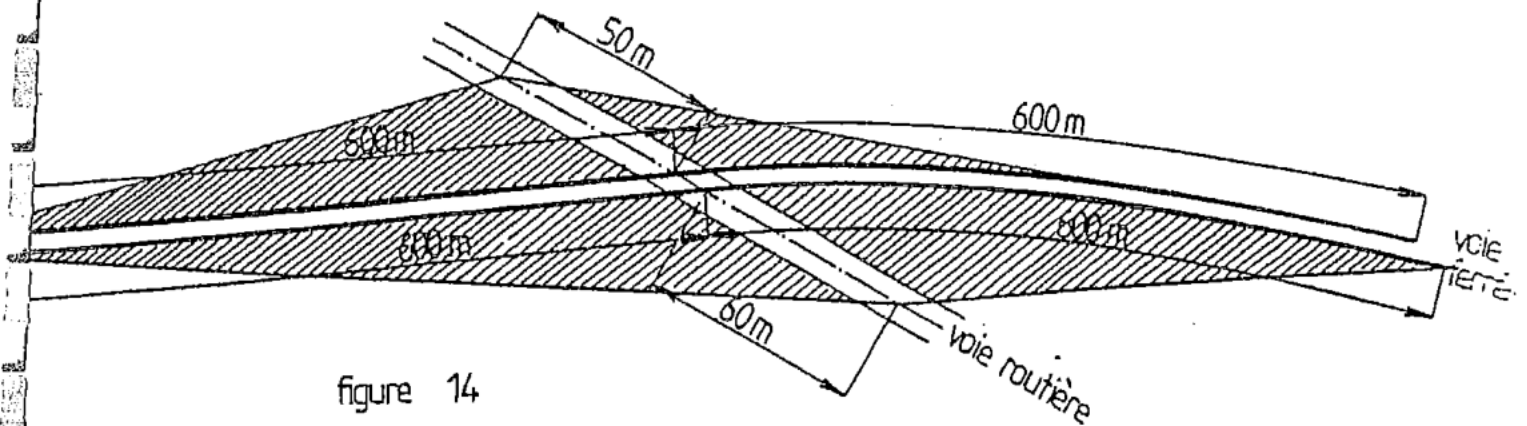

figure 14

## RELATIONS AÉRIENNES

### (Balisage)

#### I. - GÉNÉRALITÉS

Servitudes aéronautiques instituées pour la protection de la circulation aérienne. Servitude de balisage (aérodromes civils et militaires).

Code de l'aviation civile, 1<sup>re</sup> partie, articles L. 281-1 à L. 281-4 (dispositions pénales), 2<sup>e</sup> et 3<sup>e</sup> parties, livre II, titre IV, chapitre I<sup>er</sup>, article L. 241-1, chapitre II, articles R. 243-1 à R. 243-3 inclus et D. 243-1 à D. 243-8.

Arrêté du 31 décembre 1984 fixant les spécifications techniques destinées à servir de base à l'établissement des servitudes aéronautiques, à l'exclusion des servitudes radioélectriques.

Ministère de la défense (direction de l'administration générale, sous-direction du domaine et de l'environnement).

Ministère chargé des transports (direction générale de l'aviation civile, direction de la météorologie nationale).

#### II. - PROCÉDURE D'INSTITUTION

##### A. - PROCÉDURE

Décision ministérielle émanant du ministre chargé de l'aviation civile ou du ministre chargé des armées intervenant après accord amiable entre les intéressés et l'administration.

A défaut d'accord amiable, il est nécessaire de procéder à une enquête spéciale menée dans chaque commune intéressée, dans les formes prévues par les articles 23 à 27 du décret n° 50-640 du 7 juin 1950, pour l'établissement des lignes de distribution d'énergie électrique (art. D. 243-3 du code de l'aviation civile).

##### B. - INDEMNISATION

Indemnité évaluée à l'amiable, et par défaut, en premier ressort par le tribunal d'instance du lieu de la situation des biens grevés (art. D. 243-5 du code de l'aviation civile).

##### C. - PUBLICITÉ

*(Art. D. 243-3 du code de l'aviation civile)*

Notification directe aux intéressés des travaux qui vont être entrepris par l'administration ou la personne chargée du balisage, quand il s'agit d'établir des supports et ancrages et d'effectuer des travaux de signalisation des murs extérieurs et les toitures des bâtiments.

#### III. - EFFETS DE LA SERVITUDE

##### A. - PRÉROGATIVES DE LA PUISSANCE PUBLIQUE

###### 1<sup>o</sup> Prérogatives exercées directement par la puissance publique

*(Art. D. 243-2 du code de l'aviation civile)*

Droit pour l'administration ou la personne chargée du balisage d'établir à demeure des supports et ancrages pour dispositifs de balisage et conducteurs aériens d'électricité, soit à l'extérieur des murs ou façades des bâtiments, soit sur les toits et terrasses, à la condition qu'on puisse y accéder par l'extérieur et sous réserve de l'observation des prescriptions réglementaires concernant la sécurité des personnes et des bâtiments.

Droit pour l'administration ou la personne chargée du balisage de faire passer sous la même réserve les conducteurs d'électricité au-dessus des propriétés privées.

Droit pour l'administration ou la personne chargée du balisage d'établir à demeure des canalisations souterraines ou des supports pour conducteurs aériens d'électricité ou dispositifs de balisage sur des terrains privés même s'ils sont fermés de murs ou autres clôtures équivalentes.

Droit pour l'administration et la personne chargée du balisage de couper les arbres ou les branches d'arbre qui, se trouvant à proximité de l'emplacement des conducteurs aériens ou des dispositifs de balisage, gênent leur pose ou leur fonctionnement ou pourraient par leur mouvement ou leur chute occasionner des courts-circuits ou des avaries aux installations.

Toutefois, il ne peut être abattu d'arbres fruitiers, d'ornement ou de haute futaie avant qu'un accord amiable ne soit établi sur la valeur ou qu'à défaut il ait été procédé à une constatation contradictoire destinée à fournir l'évaluation des dommages.

Droit pour l'administration ou la personne chargée du balisage d'effectuer, sur les murs et les toitures des bâtiments, les travaux de signalisation appropriés.

## **2° Obligations de faire imposées au propriétaire**

*(Art. R. 243-1 du code de l'aviation civile)*

Obligation de pourvoir, sur prescriptions du ministre intéressé, certains obstacles ainsi que certains emplacements des dispositifs visuels ou radioélectriques destinés à les signaler aux navigateurs aériens ou à en permettre l'identification.

Obligation, sur prescriptions du ministre intéressé, de procéder à la suppression ou à la modification de tout dispositif de balisage visuel autre qu'un dispositif maritime ou de signalisation ferroviaire ou routière de nature à créer une confusion avec les aides visuelles de la navigation aérienne.

## **B. - LIMITATIONS AU DROIT D'UTILISER LE SOL**

### **1° Obligations passives**

Néant.

### **2° Droits résiduels du propriétaire**

*(Art. D. 243-2 du code de l'aviation civile)*

Possibilité pour le propriétaire de se clore, de démolir, réparer et surélever, à condition de ne pas entraver l'exercice des servitudes de balisage et notamment du droit de passage.

Toutefois, le propriétaire doit, en cas de demande de permis de construire, et avant d'entreprendre tout travail de démolition, de réparation, de surélévation ou de clôture, prévenir, deux mois à l'avance, l'ingénieur en chef du service des bases aériennes compétent par lettre recommandée avec avis de réception.



## CODE DE L'AVIATION CIVILE

Art. R. 241-1. - Afin d'assurer la sécurité de la circulation des aéronefs, il est institué des servitudes spéciales dites « servitudes aéronautiques ».

Ces servitudes comprennent :

1° Des servitudes aéronautiques de dégagement comportant l'interdiction de créer ou l'obligation de supprimer les obstacles susceptibles de constituer un danger pour la circulation aérienne ou nuisibles au fonctionnement des dispositifs de sécurité établis dans l'intérêt de la navigation aérienne.

2° Des servitudes aéronautiques de balisage comportant l'obligation de pourvoir certains obstacles ainsi que certains emplacements de dispositifs visuels ou radioélectriques destinés à signaler leur présence aux navigateurs aériens ou à en permettre l'identification ou de supporter l'installation de ces dispositifs.

### Servitudes aéronautiques de balisage

Art. R. 243-1. - Le ministre chargé de l'aviation civile ou, pour les aérodromes ou itinéraires qui le concernent, le ministre chargé de la défense nationale peut prescrire le balisage de jour et de nuit ou le balisage de jour ou de nuit de tous les obstacles qu'il juge dangereux pour la navigation aérienne.

De même il peut prescrire l'établissement de dispositifs visuels ou radioélectriques d'aides à la navigation aérienne.

Il peut également prescrire la suppression ou la modification de tout dispositif visuel, autre qu'un dispositif de balisage maritime ou de signalisation ferroviaire ou routière de nature à créer une confusion avec les aides visuelles à la navigation aérienne.

Art. R. 243-2. - Sous réserve des dispositions de l'article R. 221-6 et des dispositions particulières concernant les aérodromes mentionnés à l'alinéa *b* de l'article R. 241-2, les frais d'installation, d'entretien et de fonctionnement des balisages aéronautiques sont à la charge de l'Etat, sauf lorsque le balisage s'applique aux lignes électriques d'une tension égale ou supérieure à 90 000 volts ou aux installations mentionnées au premier alinéa de l'article R. 244-1, auquel cas les frais sont à la charge de l'exploitant des lignes ou du propriétaire des installations.

Art. R. 243-3. - Pour la réalisation des balisages visés à l'article R. 243-1, l'Administration dispose des droits d'appui, de passage, d'abattage d'arbres, d'ébranchage ainsi que du droit d'installation des dispositifs sur les murs extérieurs et les toitures.

Ces droits pourront être exercés par les personnes privées éventuellement chargées du balisage.

### Servitudes aéronautiques de balisage

Art. D. 243-1. - En application de l'article R. 243-3, l'administration ou la personne chargée du balisage a le droit :

1° D'établir à demeure des supports et ancrages pour dispositifs de balisage et conducteurs aériens d'électricité soit à l'extérieur des murs ou façades des bâtiments, soit sur les toits et terrasses, à la condition qu'on puisse y accéder par l'extérieur et sous réserve de l'observation des prescriptions réglementaires concernant la sécurité des personnes et des bâtiments ;

2° De faire passer, sous la même réserve, les conducteurs d'électricité au-dessus des propriétés privées ;

3° D'établir à demeure des canalisations souterraines ou des supports pour conducteurs aériens d'électricité ou dispositifs de balisage sur des terrains privés, même s'ils sont fermés de murs ou autres clôtures équivalentes ;

4° De couper les arbres et branches d'arbres qui se trouvent à proximité de l'emplacement des conducteurs aériens ou des dispositifs de balisage, gênent leur pose ou leur fonctionnement, ou pourraient par leur mouvement ou leur chute occasionner des courts-circuits ou des avaries aux installations ;

5° D'effectuer sur les murs extérieurs et les toitures des bâtiments les travaux de signalisation appropriés.

En outre le propriétaire est tenu d'assurer le droit de passage nécessaire aux agents chargés de l'entretien des installations et au matériel destiné à cet entretien.

Art. D. 243-2. - L'établissement des servitudes précédentes ne fait pas obstacle au droit du propriétaire de se clore, de démolir, réparer ou surélever, réserve faite des servitudes de dégagement auxquelles il pourrait par ailleurs être assujéti, à condition de ne pas entraver l'exercice des servitudes de balisage, et notamment du droit de passage.

En même temps qu'il adressera sa demande de permis de construire, et en toute hypothèse, deux mois au moins avant d'entreprendre les travaux de démolition, réparation, surélévation ou clôture, le propriétaire devra prévenir l'ingénieur en chef du service des bases aériennes compétent par lettre recommandée avec avis de réception.

Art. D. 243-3 (*Décret n° 80-910 du 17 novembre 1980, art. 5-VIII*). - L'exécution des travaux prévus aux alinéas 1° à 5° de l'article D. 243-1 doit être précédée d'une notification directe aux intéressés et, à défaut d'accord amiable, d'une enquête spéciale dans chaque commune. Cette enquête est effectuée dans les formes prévues par les articles 11 à 18 du décret n° 70-492 du 11 juin 1970 portant règlement d'administration publique pour l'application de l'article 35 de la loi du 8 avril 1946 sur la nationalisation de l'électricité et du gaz, en ce qui concerne la procédure de déclaration d'utilité publique en matière d'électricité et de gaz et pour l'établissement des servitudes prévues par la loi.

Art. D. 243-4. - Dans le cas où il a été procédé à une enquête, l'introduction des agents et ouvriers de l'administration ou de la personne chargée du balisage dans les propriétés closes ne peut avoir lieu que quinze jours après que le propriétaire, ou, en son absence, le gardien de la propriété aura reçu notification de la décision statuant sur les travaux à exécuter.

A défaut de gardien connu demeurant dans la commune, le délai ne court qu'à partir de la notification au propriétaire faite en la mairie ; ce délai expiré, si personne ne se présente pour permettre l'accès, lesdits agents et ouvriers peuvent entrer avec l'assistance d'un agent assermenté.

Il ne peut être abattu d'arbres fruitiers, d'ornement ou de haute futaie avant qu'un accord amiable ne soit intervenu sur leur valeur ou qu'à défaut de cet accord il ait été procédé à une constatation contradictoire destinée à fournir l'évaluation des dommages.

Art. D. 243-5. - Les indemnités qui pourraient être dues à raison des servitudes aéronautiques de balisage seront à défaut d'accord amiable, réglées en premier ressort par le tribunal d'instance du lieu de situation des biens grevés.

Art. D. 243-6. - Lorsque, par application de l'article R. 243-2, les frais de balisage d'une ligne électrique sont à la charge de l'exploitant de ladite ligne et que l'exploitant conteste la nécessité du balisage, il peut porter l'affaire devant un comité mixte permanent qui sera institué par arrêté commun du ministre chargé de l'aviation civile, du ministre des armées et du ministre chargé de l'électricité.

Art. D. 243-7 (*Décret n° 80-910 du 17 novembre 1980, art. 5-IX*). - Les servitudes aéronautiques de dégagement et de balisage instituées par l'article R. 241-1 sont applicables aux aérodromes à usage restreint définis par les articles D. 232-1 à D. 232-9 à raison de l'intérêt public qu'ils présentent notamment pour la formation aéronautique.

Art. D. 243-8. - En application des dispositions de l'article D. 232-5, les frais et indemnités qui résulteraient de l'établissement des servitudes aéronautiques seront supportés par la personne qui crée l'aérodrome, ses ayants droit ou ses mandataires, sous réserve des dispositions éventuelles contenues dans la convention qui peut être passée, en application de l'article D. 232-3 entre l'Etat et la personne qui crée l'aérodrome.

## ANNEXE

Extrait de l'arrêté interministériel  
du 31 décembre 1984

Un balisage pourra être demandé par l'Administration dans les cas suivants :

Balisage diurne :

Les obstacles minces seront balisés lorsqu'ils dépassent une surface parallèle à la surface de dégagement et située à 10 m. verticalement au-dessous de cette dernière, mais limitée toutefois par un plan horizontal à l'altitude du point le plus bas du périmètre d'appui.

Balisage nocturne :

Aucune différence n'est faite entre obstacles minces et obstacles massifs.

Tous les obstacles seront balisés (par des feux obstas rouges) lorsqu'ils dépasseront une surface parallèle à la surface de dégagement et située à 10 m. verticalement au-dessous de cette dernière, mais limitée toutefois par un plan horizontal à l'altitude du point le plus bas du périmètre d'appui.

Les spécifications concernant le balisage pourront être fournies au demandeur pour les constructions concernées par les servitudes aéronautiques auprès :

. de la DDE de l'Yonne



## RELATIONS AÉRIENNES

(Dégagement)

### I. - GÉNÉRALITÉS

Servitudes aéronautiques instituées pour la protection de la circulation aérienne, servitude de dégagement.

Code de l'aviation civile, 1<sup>re</sup> partie, articles L. 281-1 à L. 281-4 (dispositions pénales), 2<sup>e</sup> partie, livre II, titre IV, chapitre I<sup>er</sup>, articles R. 241-1, et 3<sup>e</sup> partie, livre II, titre IV, chapitre II, articles D. 242-1 à D. 242-14.

Arrêté du 31 décembre 1984 fixant les spécifications techniques destinées à servir de base à l'établissement des servitudes aéronautiques, à l'exclusion des servitudes radio-électriques.

Ministère de la défense (direction de l'administration générale, sous-direction du domaine et de l'environnement).

Ministère chargé des transports (direction générale de l'aviation civile, direction de la météorologie nationale).

### II. - PROCÉDURE D'INSTITUTION

#### A. - PROCÉDURE

Décret en Conseil d'Etat particulier à chaque aérodrome portant approbation du plan de dégagement établi par l'administration intéressée après étude effectuée sur place, discuté en conférence interservices puis soumis à enquête publique ainsi que documents annexes (notice explicative, liste des obstacles, etc.). L'ensemble du dossier est, préalablement à l'approbation, transmis obligatoirement pour avis à la commission centrale des servitudes aéronautiques.

Si les conclusions du rapport d'enquête, les avis des services et des collectivités publiques intéressés sont favorables, l'approbation est faite par arrêté ministériel.

En cas d'urgence, application possible des mesures provisoires de sauvegarde prises par arrêté ministériel (aviation civile ou défense), après enquête publique et avis favorable de la commission centrale des servitudes aéronautiques. Cet arrêté est valable deux ans si les dispositions transitoires non pas été reprises dans un plan de dégagement approuvé (art. R. 141-5 du code de l'aviation civile).

Un tel plan est applicable :

1. Aux aérodromes suivants (art. R. 241-2 du code de l'aviation civile) :
  - aérodromes destinés à la circulation aérienne publique ou créés par l'Etat ;
  - certains aérodromes non destinés à la circulation aérienne publique et créés par une personne physique ou morale autre que l'Etat ;
  - aérodromes situés en territoire étranger pour lesquels des zones de dégagement doivent être établies sur le territoire français.
2. Aux installations d'aide à la navigation aérienne (télécommunications aéronautiques, météorologie).
3. A certains endroits correspondant à des points de passage préférentiel pour la navigation aérienne.

#### B. - INDEMNISATION

L'article R. 241-6 du code de l'aviation civile rend applicable aux servitudes aéronautiques de dégagement les dispositions des articles L. 55 et L. 56 du code des postes et des télécommunications en cas de suppression ou de modification de bâtiments.

**B. - LIMITATIONS AU DROIT D'UTILISER LE SOL****1° Obligations passives**

Interdiction de créer des obstacles fixes (permanents ou non permanents), susceptibles de constituer un danger pour la circulation aérienne.

Obligation de laisser pénétrer sur les propriétés privées les représentants de l'administration pour y exécuter les opérations nécessaires aux études concernant l'établissement du plan de dégagement.

**2° Droits résiduels du propriétaire**

Possibilité pour le propriétaire d'obtenir la délivrance d'un permis de construire, si le projet de construction est conforme aux dispositions du plan de dégagement ou aux mesures de sauvegarde.

Possibilité pour le propriétaire d'établir des plantations, remblais et obstacles de toute nature non soumis à l'obligation de permis de construire et ne relevant pas de la loi du 15 juin 1906 sur les distributions d'énergie, à condition d'obtenir l'autorisation de l'ingénieur en chef des services des bases aériennes compétent.

Le silence de l'administration dans les délais prévus par l'article D. 242-9 du code de l'aviation civile vaut accord tacite.

Possibilité pour le propriétaire de procéder sans autorisation à l'établissement de plantations, remblais et obstacles de toute nature, si ces obstacles demeurent à quinze mètres au-dessous de la cote limite qui résulte du plan de dégagement.

## RELATIONS AÉRIENNES

(Installations particulières)

### I. - GÉNÉRALITÉS

Servitudes aéronautiques instituées pour la protection de la circulation aérienne. Servitudes à l'extérieur des zones de dégagement concernant des installations particulières.

Code de l'aviation civile, 2<sup>e</sup> et 3<sup>e</sup> parties, livre II, titre IV, chapitre IV, et notamment les articles R. 244-1 et D. 244-1 à D. 244-4 inclus.

Code de l'urbanisme, article L. 421-1, L. 422-1, L. 422-2, R. 421-38-13 et R. 422-8.

Arrêté interministériel du 31 juillet 1963 définissant les installations dont l'établissement à l'extérieur des zones grevées de servitudes aéronautiques de dégagement est soumis à autorisation du ministre chargé de l'aviation civile et du ministre de la défense (en cours de modification).

Arrêté du 31 décembre 1984 fixant les spécifications techniques destinées à servir de base à l'établissement des servitudes aéronautiques, à l'exclusion des servitudes radioélectriques.

Ministère chargé des transports (direction de l'aviation civile, direction de la météorologie nationale).

Ministère de la défense (direction de l'administration générale, sous-direction du domaine et de l'environnement).

### II. - PROCÉDURE D'INSTITUTION

#### A. - PROCÉDURE

Applicable sur tout le territoire national (art. R. 244-2 du code de l'aviation civile).

Autorisation spéciale délivrée par le ministre chargé de l'aviation civile ou, en ce qui le concerne, par le ministre chargé des armées pour l'établissement de certaines installations figurant sur les listes déterminées par arrêtés ministériels intervenant après avis de la commission centrale des servitudes aéronautiques.

Les demandes visant des installations exemptées de permis de construire devront être adressées au directeur départemental de l'équipement. Récépissé en sera délivré (art. D. 244-2 du code de l'aviation civile). Pour les demandes visant des installations soumises au permis de construire, voir ci-dessous III-B-2<sup>o</sup>, avant-dernier alinéa.

#### B. - INDEMNISATION

Le refus d'autorisation ou la subordination de l'autorisation à des conditions techniques imposées dans l'intérêt de la sécurité de la navigation aérienne ne peuvent en aucun cas ouvrir un droit à indemnité au bénéfice du demandeur (art. D. 244-3 du code de l'aviation civile).

#### C. - PUBLICITÉ

Notification, dans un délai de deux mois à compter de la date du dépôt de la demande, de la décision ministérielle accordant ou refusant le droit de procéder aux installations en cause.

Le silence de l'administration au-delà de deux mois vaut accord pour les travaux décrits dans la demande, qu'ils soient ou non soumis à permis de construire, sous réserve de se conformer aux autres dispositions législatives et réglementaires.

### III. - EFFETS DE LA SERVITUDE

#### A. - PRÉROGATIVES DE LA PUISSANCE PUBLIQUE

##### 1° Prérogatives exercées directement par la puissance publique

Néant.

##### 2° Obligations de faire imposées au propriétaire

Obligation pour le propriétaire d'une installation existante constituant un danger pour la navigation aérienne de procéder, sur injonction de l'administration, à sa modification ou sa suppression.

#### B. - LIMITATIONS AU DROIT D'UTILISER LE SOL

##### 1° Obligations passives

Interdiction de créer certaines installations déterminées par arrêtés ministériels qui, en raison de leur hauteur, seraient susceptibles de nuire à la navigation aérienne, et cela en dehors de zones de dégagement.

##### 2° Droits résiduels du propriétaire

Possibilité pour le propriétaire de procéder à l'édification de telles installations, sous conditions, si elles ne sont pas soumises à l'obtention du permis de construire et à l'exception de celles relevant de la loi du 15 juin 1906 sur la distribution d'énergie et de celles pour lesquelles les arrêtés visés à l'article D. 244-1 institueront des procédures spéciales, de solliciter une autorisation à l'ingénieur en chef des ponts et chaussées du département dans lequel les installations sont situées.

La décision est notifiée dans un délai de deux mois à compter de la date de dépôt de la demande ou, le cas échéant, du dépôt des pièces complémentaires. Passé ce délai, l'autorisation est réputée accordée pour les travaux décrits dans la demande, sous réserve toutefois de se conformer aux autres dispositions législatives ou réglementaires (art. D. 244-1, alinéa 1, du code de l'aviation civile).

Si les constructions sont soumises à permis de construire et susceptibles en raison de leur emplacement et de leur hauteur de constituer un obstacle à la navigation aérienne et qu'elles sont à ce titre soumises à autorisation du ministre chargé de l'aviation civile ou de celui chargé des armées en vertu de l'article R. 244-1 du code de l'aviation civile, le permis de construire ne peut être accordé qu'avec l'accord des ministres intéressés. Cet accord est réputé donné faute de réponse dans un délai d'un mois suivant la transmission de la demande de permis de construire par l'autorité chargée de son instruction (art. R. 421-38-13 du code de l'urbanisme).

Si les travaux envisagés sont exemptés de permis de construire, mais soumis au régime de déclaration en application de l'article L. 422-2 du code de l'urbanisme, le service instructeur consulte l'autorité mentionnée à l'article R. 421-38-13 dudit code. L'autorité ainsi consultée fait connaître son opposition ou les prescriptions qu'elle demande dans un délai d'un mois à dater de la réception de la demande d'avis par l'autorité consultée. A défaut de réponse dans ce délai, elle est réputée avoir émis un avis favorable (art. R. 422-8 du code de l'urbanisme).



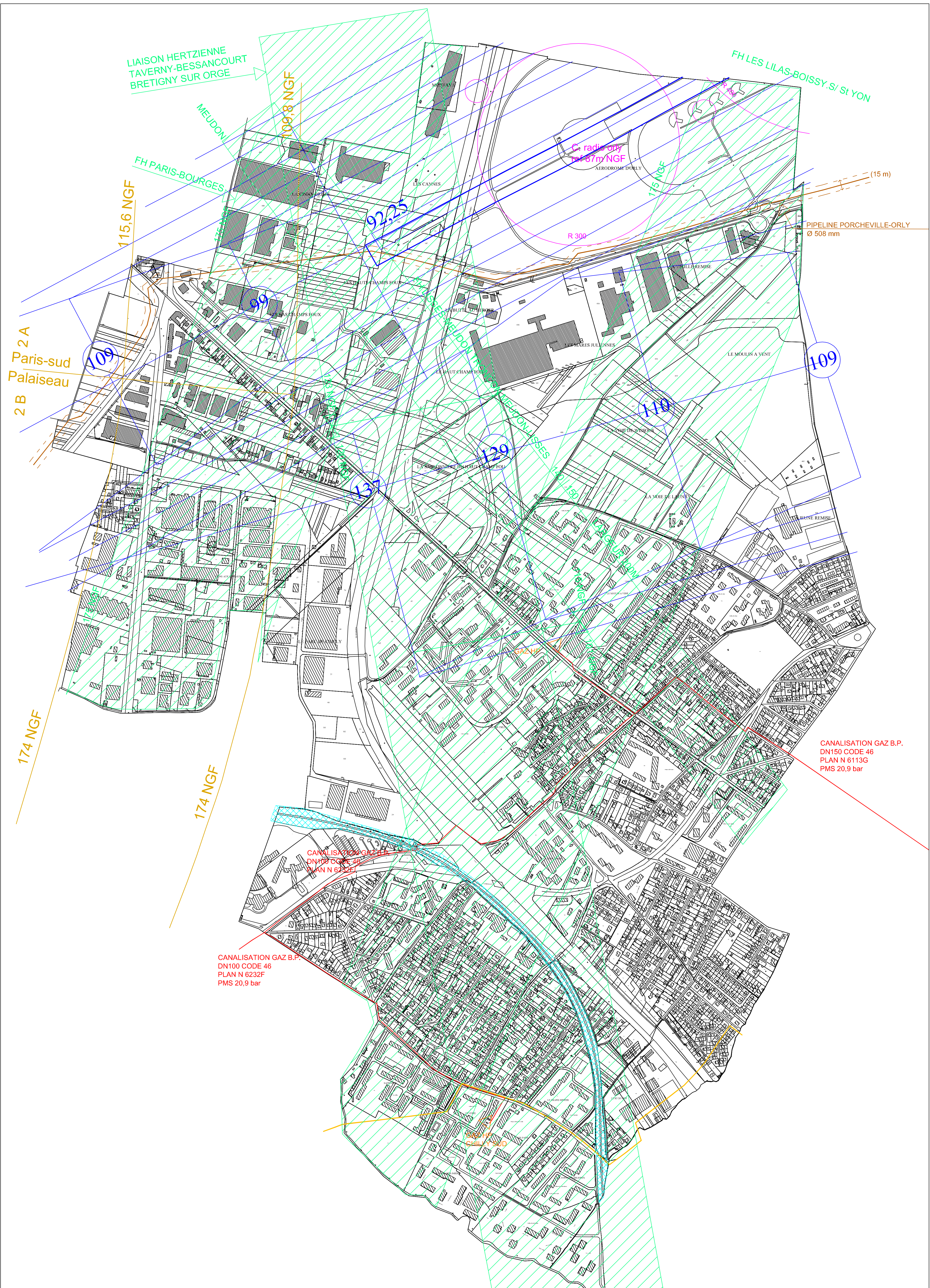

Commune de CHILLY-MAZARIN





5 2 Département de l'Essonne

# PLAN LOCAL D'URBANISME

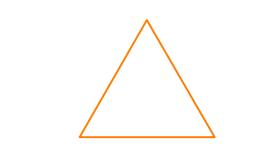

## PLAN DES SERVITUDES UTILES

Echelle : 1/5000

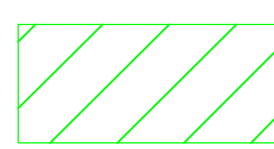
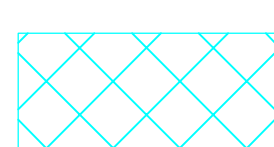
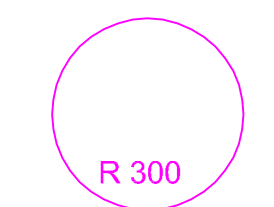
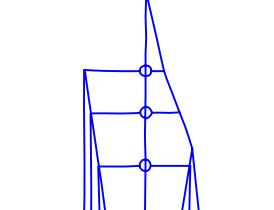
### Légende

-  I3 Canalisation haute pression
-  Canalisation Trapil
-  Zone de danger autour de la canalisation Trapil (15 m)
-  Poste de détente gaz
-  A5 Canalisation d'assainissement (collecteurs eaux usées)
-  PT2 Faisceau hertzien
-  T1 Zone ferroviaire en borduer de laquelle peuvent s'appliquer les servitudes relatives au chemin de fer
-  PT2 Obstacles centre radioélectrique d'ORLY
-  T5 Servitude non altius tollendi (Aerodrome d'ORLY)

### Servitudes radioelectrique Paris-Sud Palaiseau contre les obstacles

-  PT2 Limite de secteur de dégagement (radar)
-  Côte maximale des obstacles de toute nature (S 2A)
-  Côte maximale des obstacles de toute nature (S 2B)

LIAISON HERTZIENNE TAVERNY-BESSANCOURT BRETIIGNY SUR ORGE

MEUDON

FH PARIS-BOURGES

FH LES LILAS-BOISSY-SI-ST-YON

2 A Paris-sud Palaiseau 2 B

174 NGF

174 NGF

115,6 NGF

109,8 NGF

92,25

99

109

109

119

129

137

147

149

149

CANALISATION GAZ B.P. DN150 CODE 46 PLAN N 6113G PMS 20,9 bar

CANALISATION GAZ B.P. DN100 CODE 46 PLAN N 6232F PMS 20,9 bar

CANALISATION GAZ B.P. DN100 CODE 46 PLAN N 6232F PMS 20,9 bar

CHILLY-MAZARIN

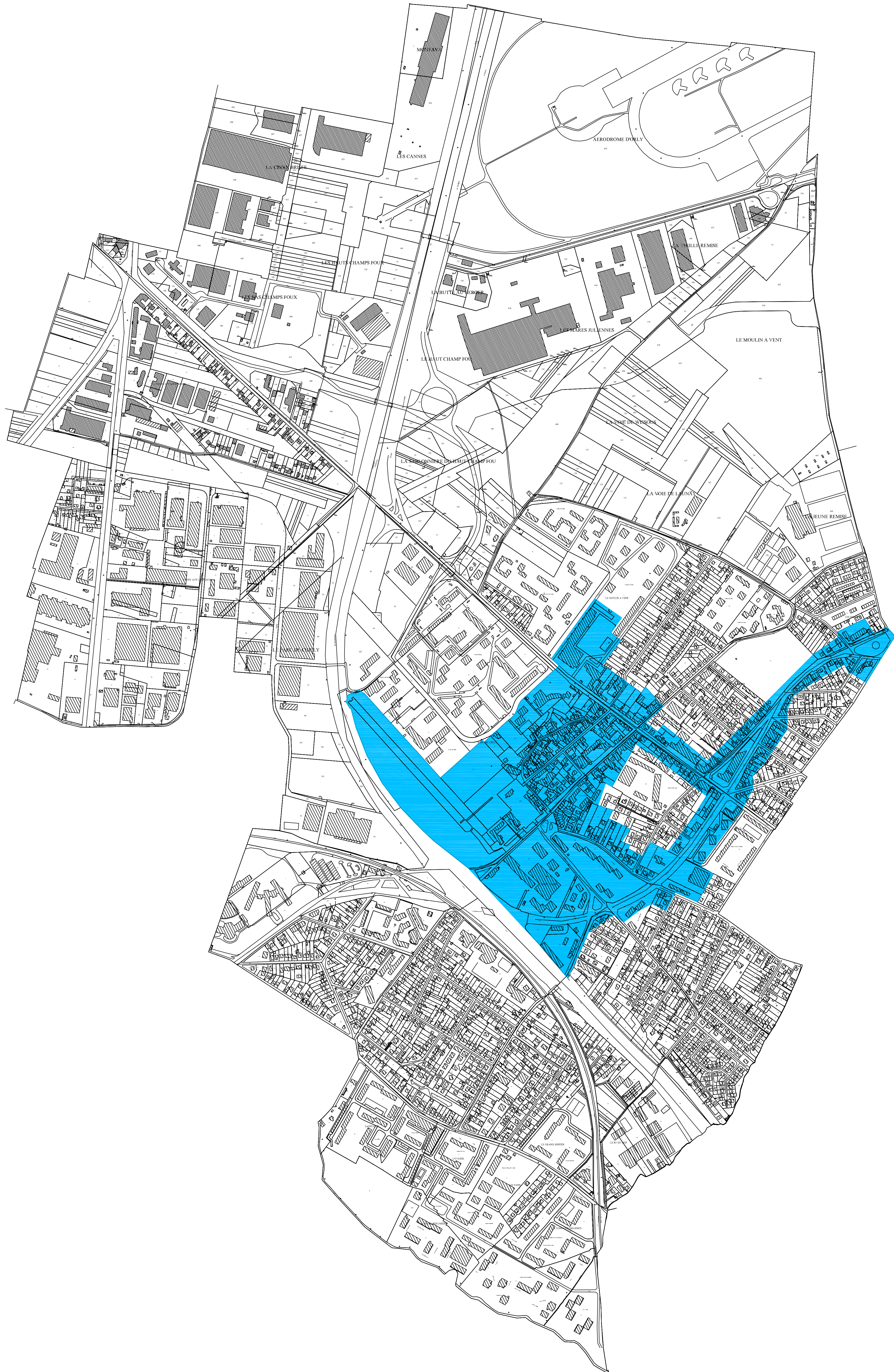

Commune de CHILLY-MAZARIN

5

3

Département de l'Essonne

# PLAN LOCAL D'URBANISME

## PLAN DES PERIMETRES DE PROTECTION MODIFIES

Echelle : 1/5000

### Légende



Périmètre de protection

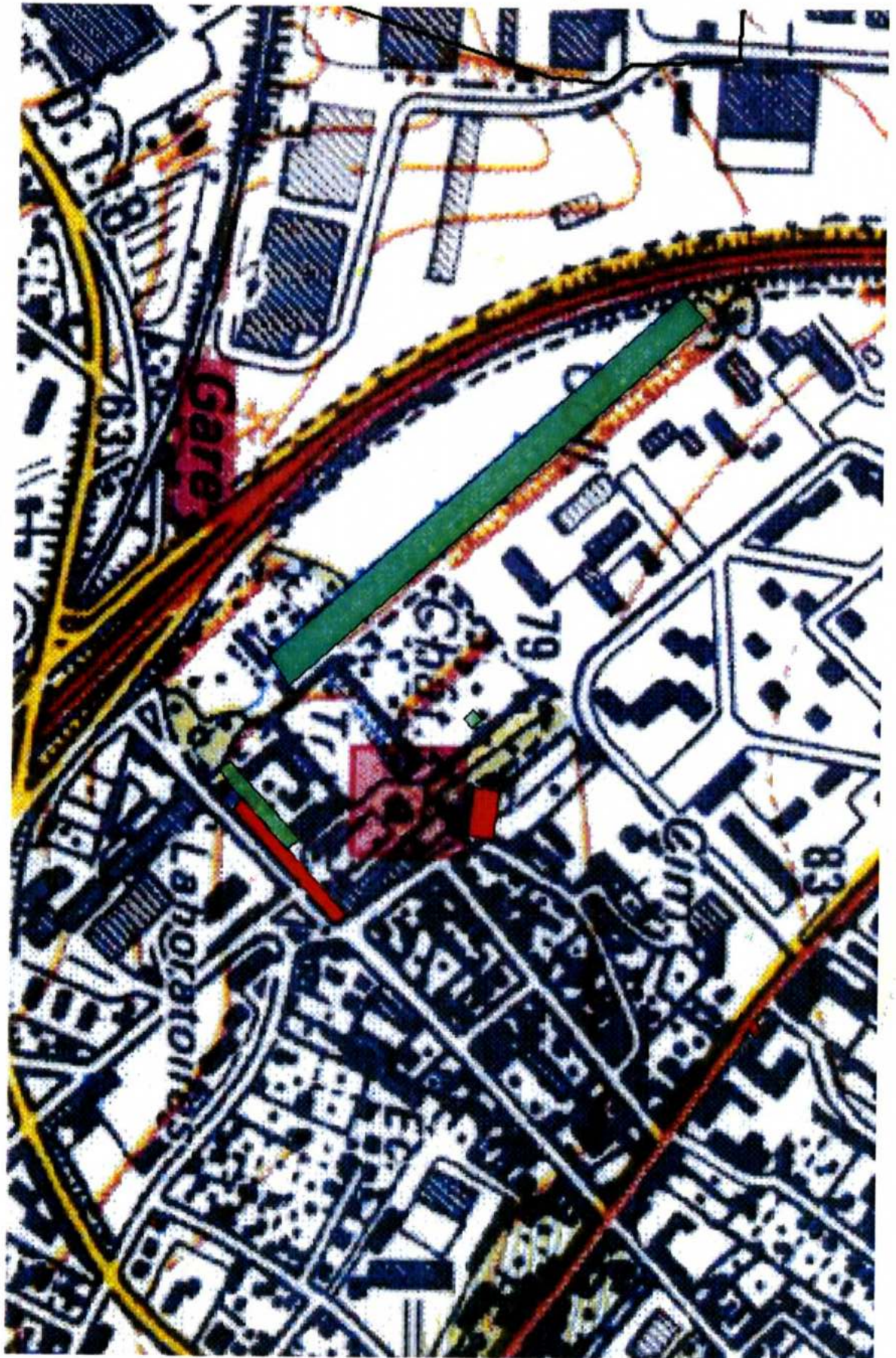

Site Classé Vestiges de l'ancien

Commune de CHILLY-MAZARIN

5 6.1 Département de l'Essonne

# PLAN LOCAL D'URBANISME

## PLAN ALIGNEMENT Rue de la Fontaine Augère Chemin du Pont des Maures

Echelle : 1/200

### DEFINITION DES ALIGNEMENTS

- I-J Alignement droit représentant la limite d'emprise S.N.C.F. partant du point I et aboutissant en J à 8,28 m de I.
- J-K Pan coupé de 11,35 m de longueur raccordant l'alignement K-L à l'alignement I-J.
- K-L Alignement droit à 1,50 m du fil d'eau.
- L-M Pan coupé de côtés égaux 7,00 m raccordant l'alignement M-N à l'alignement K-L.
- M-N Alignement droit parallèle à 1,50 m du fil d'eau.
- N-O Pan coupé de côtés égaux 7,00 m raccordant l'alignement O-P à l'alignement M-N.
- O-P Alignement droit à 1,50 m du fil d'eau.
- P-Q Alignement droit à 1,50 m du fil d'eau.
- Q-R Alignement droit à 1,50 m du fil d'eau.
- R-S Alignement droit à 1,50 m du fil d'eau.
- S-T Alignement droit à 1,50 m du fil d'eau.
- T-U Alignement droit à 1,50 m du fil d'eau et aboutissant sur la limite cadastrale de la S.N.C.F. au point U.
- k-l Alignement droit existant conservé
- l-m Alignement droit existant conservé et aboutissant au point m à 2,50 m. du bord extérieur de la pile droite marquant l'entrée de la parcelle AK 144.
- m-n Alignement droit partant du point m défini ci-avant et aboutissant au point n matérialisé par une borne ancienne.
- n-o Alignement droit partant du point n défini ci-avant et aboutissant au point o matérialisé par le coin de muret existant.
- o-p Alignement existant conservé
- p-q Pan coupé de côtés égaux 7,00 m raccordant l'alignement existant q-q' à l'alignement o-p
- r-s-t-u-v-w-x-y-z Alignement existant conservé

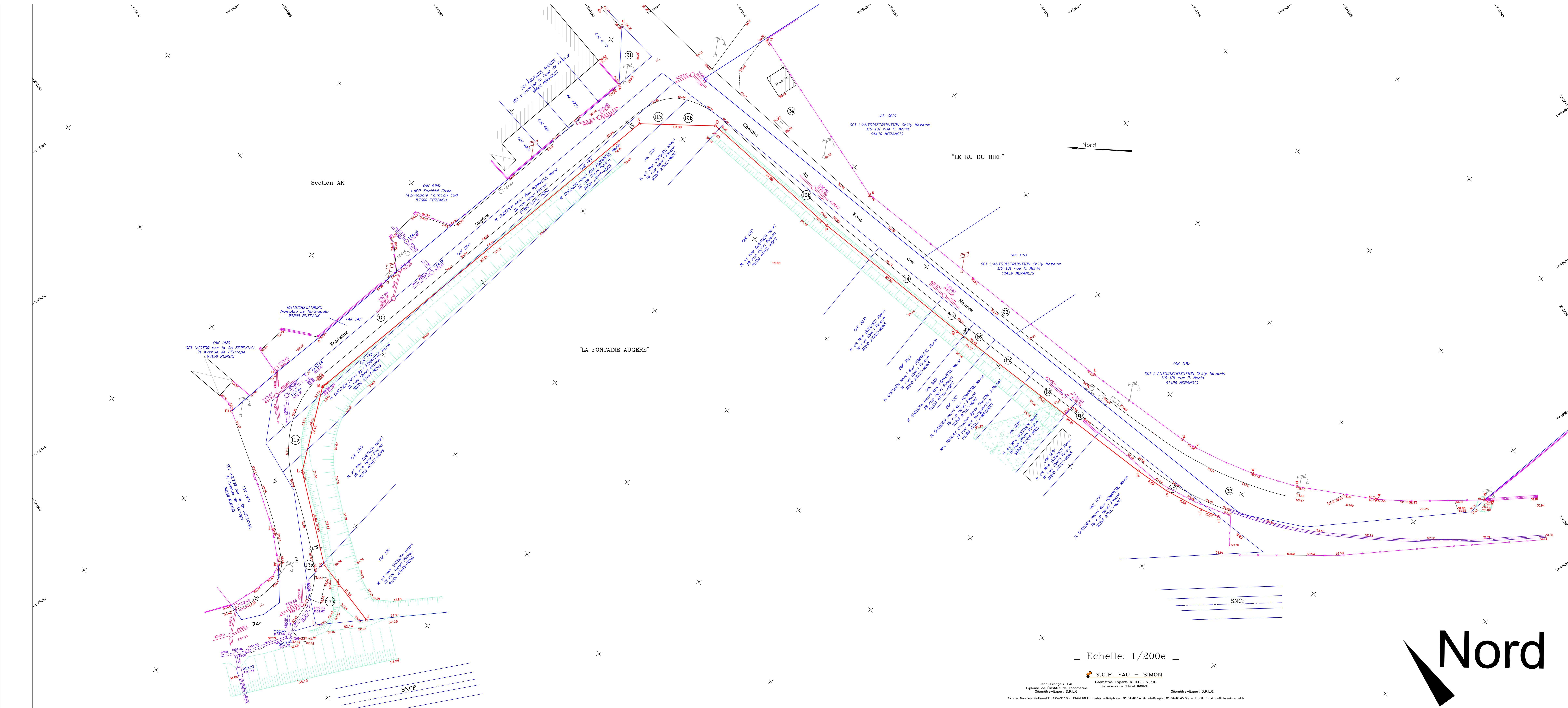

Echelle: 1/200e



**S.C.P. FAU - SIMON**  
 Géomètres-Experts & B.E.T. V.S.D.  
 Successeurs du Cabinet THOUOT  
 Diplômés de l'Institut de Topométrie  
 Géomètres-Experts D.P.L.G.  
 12 rue Narcisse Galien-EP 335-91163 LONGJumeau Cedex - Téléphone: 01.64.48.14.84 - Télécopie: 01.64.48.45.65 - Email: fau@simon-club-internet.fr



- A - Centre de cercle situé à l'intersection du prolongement de l'alignement actuel conservé sur l'avenue de la Libération avec l'arc de cercle formé par le fil d'axe de la bordure du terre plein existant, Place de la Libération.
- A - B Alignement droit dont le prolongement passe par l'angle (a) coin du bâtiment existant, partant du point A situé à l'intersection de la droite (a) - B et de la bordure existante, et limité au point B ci-avant décrit.
- B - C Alignement droit formant pas coupé, partant du point B situé à l'intersection de la droite B - C prolongement de la bordure existante, avec un arc de cercle d'un rayon de 22m50 décrit à partir du point A, et limité au point C angle de la bordure existante.
- C - D Alignement actuel conservé partant du point C ci-avant décrit et limité au point D coin de clôture existant sur la limite séparative des parcelles AI 149 et AI 150.
- E - F Alignement actuel conservé, partant du point E coin de clôture existant, et limité au point F dans le prolongement du bâtiment existant à 1m50 de distance.
- F - G Alignement droit partant du point F ci-avant décrit et limité au point G situé à l'intersection du mur extérieur de façade du bâtiment existant, avec un arc de cercle d'un rayon de 22m50 décrit à partir du point A'.
- G - H Alignement droit partant du point G ci-avant décrit et limité au point H coin de clôture existant.
- H - I Alignement droit dont le prolongement passe par l'angle (b) coin du pan coupé existant, ayant son origine au point H ci-avant décrit et limité au point I situé à une distance de 28m77 du point H.
- I - J Alignement droit sur une longueur de 5m00 formant pas coupé, partant du point I ci-avant décrit et limité au point J ci-après décrit.
- J - K Alignement droit dans le prolongement de l'alignement actuel conservé de la rue Pasteur partant du point J situé à une distance de 19m42 du point K et limité au point K coin de clôture existant.
- L - M Alignement droit partant du point L situé à l'intersection du prolongement de l'alignement actuel conservé de la rue Pasteur et du mur existant du mur de clôture existant de la propriété de 6 avenue Mazarin et limité au point M situé à la rencontre de l'alignement M - N ci-avant décrit, avec le mur existant du garage de la propriété 5 avenue Charles de Gaulle.

- M - N Alignement tangent à un arc de cercle de 1m50 de rayon décrit du point (a), partant du point M ci-avant décrit et limité au point N coin de clôture existant.
- N - O Alignement droit partant du point N ci-avant décrit, et limité au point O coin de sas d'entrée du pavillon 19 avenue Charles de Gaulle.
- O - P Alignement droit dont le prolongement passe par le point Q ci-avant décrit, partant du point O ci-avant décrit et limité au point P situé à l'intersection de la droite O - Q avec l'alignement actuel conservé de la rue des Roches.
- Q - R Alignement droit partant du point Q coin de sas d'entrée du mur de clôture existant de la propriété de 23 avenue Charles de Gaulle et limité en R à 1m25 en retrait du coin de la pile de clôture de la propriété de 19 avenue Charles de Gaulle.
- R - S Alignement droit partant du point R ci-avant décrit et limité en S, situé à 4m50 en retrait du coin de la clôture de la propriété 43 Av. Charles de Gaulle.
- S - T Supprimé.
- U - V Alignement droit partant du point U angle du pan coupé de la clôture existante et limité au point V sur la clôture existante en limite séparative des parcelles AH 227 et AH 228.
- V - W Alignement droit dans le prolongement de l'alignement U - V ci-avant décrit, limité au point W situé à l'intersection du mur de façade du bâtiment existant, avec un arc de cercle d'un rayon de 22m50 décrit à partir du point A'.
- W - X Alignement droit formant pas coupé, partant du point W ci-avant décrit et limité au point X situé à l'intersection du mur de façade du bâtiment existant, avec un arc de cercle d'un rayon de 22m50 décrit à partir du point A'.
- Y - Z Alignement droit formant pas coupé, partant du point Y situé à l'intersection du prolongement de l'alignement actuel conservé sur l'avenue de la République, avec un arc de cercle d'un rayon de 22m50 décrit à partir du point A', et limité au point Z, situé à l'intersection de l'alignement actuel conservé sur l'avenue de la Libération, avec la droite V - Z tangente à un arc de cercle d'un rayon de 22m50 décrit à partir du point A'.

01 32.71 -1.7

**LEGÈNDE DES ALIGNEMENTS**

10 - 12	Fan coupé régulier de 5,00 m
14	Alignement défini par une droite tangente à deux arcs de cercle de 15,00 m de rayon décrits aux points 21 et 22, partant du point 14 défini ci-avant et aboutissant au point 21, partant du point 12 défini ci-avant et aboutissant au point 14 à l'intersection avec l'alignement 14-16.
14 - 16	Alignement défini par une droite tangente à deux arcs de cercle de 15,00 m de rayon décrits aux points 21 et 22, partant du point 14 défini ci-avant et aboutissant au point 16 à l'intersection avec l'alignement 14-16.
16 - 18	Alignement défini par une droite tangente à deux arcs de cercle de 15,00 m de rayon décrits aux points 25 et 27, partant du point 16 défini ci-avant et aboutissant au point 18 à l'intersection avec l'alignement 16-20.
18 - 20	Alignement défini par une droite tangente à un arc de cercle de 15,00 m de rayon décrit au point 27, partant du point 18 défini ci-avant et aboutissant au point 20 à l'angle de la clôture actuelle de la propriété AH 73.
20 - 22	Alignement actuel conservé
22 - 24	Fan coupé régulier de 5,00 m
9 - 11	Alignement actuel conservé
11 - 13	"
13 - 15	"
15 - 17	"
17 - 19	"
19 - 21	"
21 - 23	"
23 - 25	"



01 32.71 -1.7

**LEGÈNDE DES ALIGNEMENTS**

10 - 12	Fan coupé régulier de 5,00 m
14	Alignement défini par une droite tangente à deux arcs de cercle de 15,00 m de rayon décrits aux points 21 et 22, partant du point 14 défini ci-avant et aboutissant au point 21, partant du point 12 défini ci-avant et aboutissant au point 14 à l'intersection avec l'alignement 14-16.
14 - 16	Alignement défini par une droite tangente à deux arcs de cercle de 15,00 m de rayon décrits aux points 21 et 22, partant du point 14 défini ci-avant et aboutissant au point 16 à l'intersection avec l'alignement 14-16.
16 - 18	Alignement défini par une droite tangente à deux arcs de cercle de 15,00 m de rayon décrits aux points 25 et 27, partant du point 16 défini ci-avant et aboutissant au point 18 à l'intersection avec l'alignement 16-20.
18 - 20	Alignement défini par une droite tangente à un arc de cercle de 15,00 m de rayon décrit au point 27, partant du point 18 défini ci-avant et aboutissant au point 20 à l'angle de la clôture actuelle de la propriété AH 73.
20 - 22	Alignement actuel conservé
22 - 24	Fan coupé régulier de 5,00 m
9 - 11	Alignement actuel conservé
11 - 13	"
13 - 15	"
15 - 17	"
17 - 19	"
19 - 21	"
21 - 23	"
23 - 25	"



SECTION AH

" La Pointe "

SECTION AD

" Le Moulin à Vent "

" Les Edoquets "

SECTION AH

SECTION AC

" La Voie de Launay "

Echelle 1/200<sup>e</sup>

S.C.P. FAU - SIMON  
 Architectes  
 12 Rue de la République - 92000 Nanterre  
 Tél. 1 47 48 48 48 - Tél. 1 47 48 48 48

NOTA: Le Nivellement Orthométrique est celui du Plan de 1972, non révisé en 1994.

(AC 237)  
 M. M. MARTINON M. M.  
 M. M. FABRE C. C.  
 M. M. FABRE C. C.

Parking

(AC 238)  
 M. M. MARTINON M. M.  
 M. M. FABRE C. C.  
 M. M. FABRE C. C.

(AC 239)  
 M. M. MARTINON M. M.  
 M. M. FABRE C. C.  
 M. M. FABRE C. C.

